

MAGINON

Quality products for Life.

QC-705E WiFi

Quadrokopter



Bedienungsanleitung

MAGINON

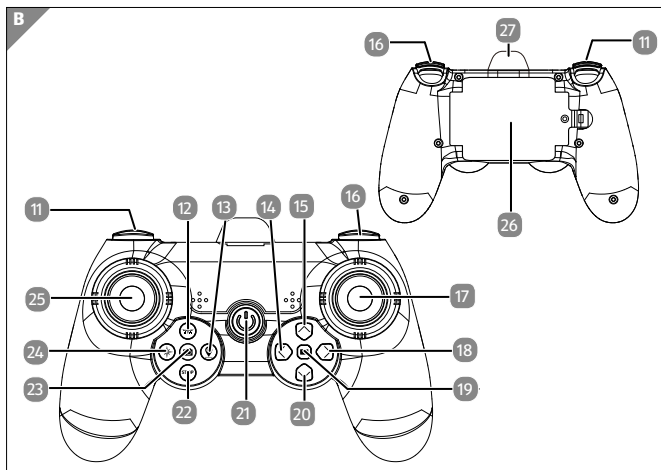
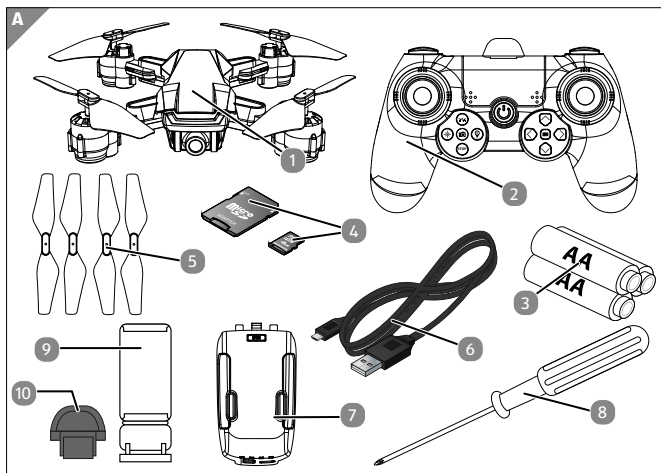

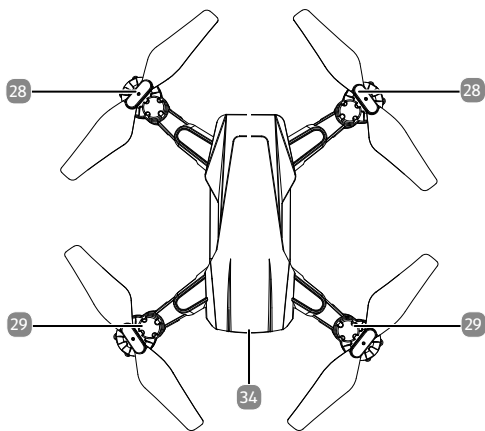
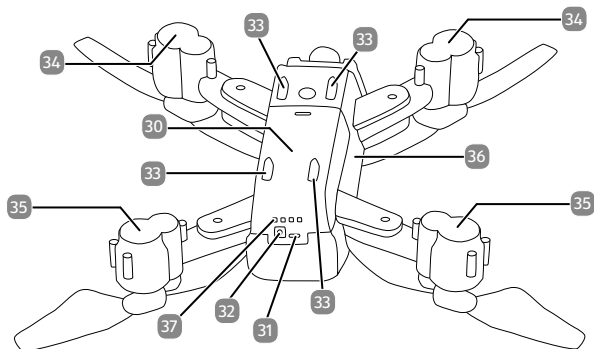
C**D**

Lieferumfang/Geräteteile

- 1 Maginon Quadrocopter
QC-70SE WiFi
- 2 Fernbedienung
- 3 3x Batterien Typ LR6 (AA)
- 4 MicroSD-Karte mit
SD-Kartenadapter
- 5 4x Ersatz-Rotorblätter (inkl.
Ersatzrotorenschrauben)
- 6 USB-Ladekabel
- 7 Lithium-Polymer Akku
mit 1100 mAh (vorinstalliert)
- 8 Schraubendreher (Torx)
- 9 Smartphone-Halter
- 10 Abdeckklappe
- 11 Geschwindigkeitsmodus-
Taste (3 Speed Mode)
- 12 Start- und Landeknopf
- 13 One key return
- 14 Rolltrimmung (links)
- 15 Nicktrimmung (vor)
- 16 Flip-Taste (3D Roll)
- 17 Rechter Steuerknüppel
Pitch / Roll
- 18 Rolltrimmung (rechts)
- 19 Videoaufnahme*
- 20 Nicktrimmung (zurück)
- 21 Ein-/Aus-Taste
Fernbedienung mit LED (rot)
- 22 Notstopp-Taste (Stop)
- 23 Fotoaufnahme*
- 24 Headless Modus
- 25 Linker Steuerknüppel
Höhe/Gieren
- 26 Batteriefach Fernbedienung
- 27 Haltevorrichtung
(Smartphone-Halter)
- 28 Hintere Rotoren
- 29 Vordere Rotoren
- 30 Akkufach (mit eingelegtem
Akku)
- 31 Micro USB-Anschluss
- 32 Ein-/Ausschalter
Quadrocopter
- 33 LandefüÙe
- 34 Vordere Positions-LEDs
(blau)
- 35 Hintere Positions-LEDs (rot)
- 36 Speicherkartenfach
- 37 Ladeanzeige-LEDs

*Diese Tasten funktionieren nur bei Quadrocoptermodellen mit Kamera.

Inhaltsverzeichnis

Übersicht.....	3
Lieferumfang/Geräteteile	5
Vorwort.....	8
Allgemeines.....	9
Anleitung lesen und aufbewahren.....	9
Zeichenerklärung.....	10
Sicherheit	11
Bestimmungsgemäßer Gebrauch.....	11
Sicherheitshinweise.....	12
Start	21
Inhalt der Verpackung.....	21
Den Quadrocopter vorbereiten	22
Die Batterien in die Fernbedienung einsetzen.....	22
Montage und Demontage des Smartphone-Halters	23
Den Quadrocopter laden	25
Einstellen der Kamera.....	27
Ausklappen der Flugarme	27
Einsetzen der Speicherkarte	28
Verwenden des Quadrocopters.....	29
Ein- und Ausschalten.....	30
Nutzung von zwei QC-70SE WiFi Quadrocoptern gleichzeitig	31
Starten und Landen (One key Take Off).....	32
Steuerung	33
Geschwindigkeit Einstellen	36
Kunstflugmodus	36
Drohne mit der App verbinden.....	38
Bedienung der App.....	39
Notstopp.....	42
Trimmen der Fluglage	42
One-Key-Return	43

Headless-Modus	43
Fotos und Videos Aufnahmen	44
Batterie Status Anzeige	45
Rotorblätter austauschen	46
Transport	47
Wartung und Fehlerbehebung	48
Quadrocopter reagiert nicht	48
Quadrocopter reagiert nicht richtig.....	48
Quadrocopter zeigt keine guten Flugeigenschaften mehr	48
Quadrocopter fliegt ständig zu einer Seite oder nach oben/unten	49
Quadrocopter dreht sich nicht mehr nach links und rechts	49
Ersatzteile	49
Technische Daten	50
EU-Konformitätserklärung.....	52
Aufbewahrung.....	52
Reinigung	53
Akku ausbauen	54
Entsorgung.....	55
Verpackung entsorgen	55
Altgerät entsorgen.....	55

Vorwort

Liebe Kundin, lieber Kunde,
herzlichen Glückwunsch zum Kauf eines qualitativ
hochwertigen MAGINON Produktes.

Sie haben sich für einen modernen Quadrokopter mit guter
technischer Ausstattung und entsprechendem Zubehör
entschieden, der sich besonders einfach bedienen lässt.

Auf den Quadrokopter haben Sie drei Jahre Garantie. Falls der
Quadrokopter einmal defekt sein sollte, benötigen Sie die
beigefügte Garantiekarte und Ihren Kassenbon. Bewahren
Sie diese zusammen mit dem Quadrokopter sorgfältig auf.



Informationen über den Erwerb von zusätzlichen
Ersatzteilen und Zubehör finden Sie auf
<https://shop.maginon.com/de>

Impressum

Herausgeber:

supra

Foto-Elektronik-Vertriebs-GmbH

Denisstr. 28 A

67663 Kaiserslautern

Deutschland

Allgemeines

Anleitung lesen und aufbewahren



Diese Bedienungsanleitung gehört zu diesem Quadrokopter. Sie enthält wichtige Informationen zur Inbetriebnahme und Handhabung.

Lesen Sie die Bedienungsanleitung, insbesondere die Sicherheitshinweise, sorgfältig durch, bevor Sie den Quadrokopter einsetzen. Die Nichtbeachtung dieser Bedienungsanleitung kann zu Datenverlust oder Schäden an dem Quadrokopter führen.

Die Bedienungsanleitung basiert auf den in der Europäischen Union gültigen Normen und Regeln. Beachten Sie im Ausland auch landesspezifische Richtlinien und Gesetze!

Bewahren Sie die Bedienungsanleitung für die weitere Nutzung auf. Wenn Sie den Quadrokopter an Dritte weitergeben, geben Sie unbedingt diese Bedienungsanleitung mit.

Zeichenerklärung

Die folgenden Symbole und Signalworte werden in dieser Bedienungsanleitung, auf dem Gerät oder auf der Verpackung verwendet.

 **GEFAHR!**

Dieses Signalsymbol/-wort bezeichnet eine Gefährdung mit einem hohen Risikograd, die, wenn sie nicht vermieden wird, den Tod oder eine schwere Verletzung zur Folge hat.

 **WARNUNG!**

Dieses Signalsymbol/-wort bezeichnet eine Gefährdung mit einem mittleren Risikograd, die, wenn sie nicht vermieden wird, den Tod oder eine schwere Verletzung zur Folge haben kann.

 **VORSICHT!**

Dieses Signalsymbol/-wort bezeichnet eine Gefährdung mit einem niedrigen Risikograd, die, wenn sie nicht vermieden wird, eine geringfügige oder mäßige Verletzung zur Folge haben kann.

HINWEIS!

Dieses Signalwort warnt vor möglichen Sachschäden.



Dieses Symbol gibt Ihnen nützliche Zusatzinformationen zum Zusammenbau oder zum Betrieb.



Konformitätserklärung (siehe Kapitel „Konformitätserklärung“): Mit diesem Symbol gekennzeichnete Produkte erfüllen alle anzuwenden den Gemeinschaftsvorschriften des Europäischen Wirtschaftsraums.



Produkte die mit diesem Zeichen versehen sind werden mit Gleichstrom betrieben.



Dieses Symbol warnt vor sich bewegenden Rotoren. Nicht in die Rotoren greifen!



Geräte mit diesem Zeichen haben eine zusätzliche oder verstärkte Isolierung und entsprechen der Schutzklasse II.

Sicherheit

Bestimmungsgemäßer Gebrauch

Dieser Quadrocopter ist ausschließlich als Flugmodell konzipiert. Er ist ausschließlich für den Privatgebrauch bestimmt und nicht für den gewerblichen Gebrauch geeignet.

Verwenden Sie den Quadrocopter nur wie in dieser Bedienungsanleitung beschrieben. Jede andere Verwendung gilt als nicht bestimmungsgemäß und kann zu Sachschäden (oder Datenverlusten) führen.

Der Hersteller oder Händler übernimmt keine Haftung für Schäden, die durch nicht bestimmungsgemäßen oder falschen Gebrauch entstanden sind.

Sicherheitshinweise

 **WARNUNG!**

Verletzungsgefahr!

Gefahr von Augenverletzungen! Halten Sie einen Sicherheitsabstand von 1-2 Meter um sich oder andere vor Verletzungen zu schützen.

- Um Unfälle zu vermeiden, fliegen Sie den Quadrocopter nie in der Nähe von Personen, Tieren oder sonstigen Hindernissen. Hände, Haare und lose Kleidung von den Rotoren fern halten. Nicht in die Rotoren Greifen!
- Überprüfen Sie vor Benutzung, ob der Quadrocopter vollständig zusammengebaut ist. (siehe Abb. C und D auf Seite 5).

 **WARNUNG!**

Verletzungsgefahr!



Bewegende Rotoren!

Körper, Hände, Finger, Haare und lose Kleidung von den Rotoren fern halten. Nicht in die Rotoren greifen!

 **WARNUNG!**

Stromschlaggefahr!

Fehlerhafte Elektroinstallation oder zu hohe Netzspannung können zu elektrischem Stromschlag führen.

- Betreiben Sie den Quadrokoopter nicht, wenn er sichtbare Schäden aufweist oder das Micro USB-Ladekabel defekt ist.



Der Quadrokoopter darf nur mit Geräten der Klasse II verbunden werden, die mit dem nebenstehenden Symbol versehen sind.

- Schließen Sie den Quadrokoopter zum Laden nur an eine nahe und gut zugängliche Stromquelle an, damit Sie diesen bei einem Störfall schnell vom Strom trennen können.
- Wenn das Micro USB-Ladekabel des Quadrokoopter beschädigt ist, muss es durch den Hersteller oder seinen Kundendienst oder eine ähnlich qualifizierte Person ersetzt werden.
- Tauchen Sie weder den Quadrokoopter, die Fernbedienung, noch das Micro USB-Ladekabel in Wasser oder andere Flüssigkeiten. Stellen Sie keine mit Flüssigkeit gefüllten Gegenstände, wie z.B. Vasen, auf den Quadrokoopter oder die Fernbedienung.
- Der Quadrokoopter und die Fernbedienung sollten nicht Tropf- oder Spritzwasser ausgesetzt werden.
- Verwenden Sie einen Netzadapter (nicht im Lieferumfang enthalten) nur mit einer Ausgangsspannung die der Eingangsspannung (5 V $\overline{\text{---}}$) des Quadrokoopters entspricht. Beachten Sie das Typenschild. Ansonsten besteht Gefahr von Feuer oder Stromschlägen.
- Ein Netzadapter kann bei Gewittern nicht verwendet werden. Es besteht die Gefahr eines Stromschlages.

⚠️ WARNUNG!

Gefahren für Kinder und Personen mit verringerten physischen, sensorischen oder mentalen Fähigkeiten (beispielsweise teilweise Behinderte, ältere Personen mit Einschränkung ihrer physischen und mentalen Fähigkeiten) oder Mangel an Erfahrung und Wissen (beispielsweise ältere Kinder).

- Dieser Quadrocopter kann von Kindern ab vierzehn Jahren und darüber sowie von Personen mit verringerten physischen, sensorischen oder mentalen Fähigkeiten oder Mangel an Erfahrung und Wissen benutzt werden, wenn sie beaufsichtigt oder bezüglich des sicheren Gebrauchs des Quadrocopter unterwiesen wurden und die daraus resultierenden Gefahren verstehen.
- Reinigung und Benutzerwartung dürfen nur von Erwachsenen durchgeführt werden.
- Dieses ferngesteuerte Modell ist kein Spielzeug. Geeignet für Personen ab 14 Jahren. Für Kinder unter 36 Monaten nicht geeignet.
- Sorgen Sie dafür, dass Kinder keine Gegenstände in den Quadrocopter hineinstecken.
- Halten Sie Batterien von Kindern und Haustieren fern.
- Wenn Sie vermuten, das ihr Kind eine Batterie verschluckt hat sofort ärztliche Hilfe suchen.

⚠️ WARNUNG!

Erstickungsgefahr!

Enthält verschluckbare Kleinteile. Von Kleinkindern Unbedingt fernhalten.

 **WARNUNG!****Verletzungsgefahr!**

Es besteht eine Verletzungsgefahr bei falschem Zusammenbau des Quadropters.

- Zusammenbau durch Erwachsene nötig.
- Das falsche Zusammenbauen oder das Auseinanderbauen von Komponenten, welche nicht für den Ausbau gedacht sind, kann zu Gefahren durch elektrische Schläge, große Hitze, Schnittverletzungen, oder zu anderen mechanischen oder physikalischen Gefahren führen.
- Halten Sie im speziellen auch den mitgelieferten Schraubendreher von Kindern fern.
- Der Schraubendreher darf ausdrücklich nur von Erwachsenen benutzt werden und ausschließlich nur für den Austausch der Rotorblätter sowie den Einbau und Wechsel der Batterien der Fernbedienung genutzt werden. Eine anderweitige Benutzung des mitgelieferten Schraubendrehers ist nicht gestattet.
- Der Wechsel von Rotorblättern sowie der Einbau und Austausch von Batterien in der Fernbedienung darf ausschließlich nur durch Erwachsene durchgeführt werden.
- Der Rotorblattwechsel muss genauestens gemäß dieser Anleitung erfolgen.
- Andere Modifikationen, der Ausbau von anderen Komponenten oder der Einbau zusätzlicher Komponenten ist für den Quadropter und seine Zubehörteile (insbesondere Fernbedienung) untersagt.

 **WARNUNG!**

Explosionsgefahr

Bei unsachgemäßem Auswechseln der Batterie oder wenn diese durch einen falschen Typ ersetzt werden. Ersatz nur durch denselben oder einen gleichwertigen Batterietyp.

- Folgen Sie den vom Batteriehersteller angegebenen Sicherheits-, Verbrauchs-, und Entsorgungs-Anweisungen.
- Entfernen Sie alte oder entladene Batterien aus der Fernbedienung. Alle Batterien eines Satzes gleichzeitig wechseln.
- Batteriekontakte und auch die Kontakte in der Fernbedienung vor dem Einlegen der Batterien reinigen.
- Beachten sie beim Einlegen der Batterien, die richtige Polarität (+/-) . Wenn die Polarität nicht beachtet wird kann es zu Verletzungen und/oder Sachschäden führen.
- Batterien, die ausgelaufen sind, niemals ohne entsprechenden Schutz anfassen. Bei Kontakt der Batteriesäure mit der Haut, waschen Sie die Stelle mit viel Wasser und Seife ab.
- Vermeiden Sie Augenkontakt mit der Batteriesäure. Sollten Sie doch einmal Augenkontakt mit Batteriesäure erfahren, spülen Sie die Augen mit viel Wasser aus und kontaktieren umgehend einen Arzt.
- Entfernen Sie die Batterien, wenn Sie die Fernbedienung längere Zeit nicht verwenden, um Schäden aufgrund verrostet oder korrodierte Batterien zu verhindern.
- Werfen Sie nie Batterien in ein Feuer, setzen Sie Batterien nicht Feuer oder anderen Wärmequellen (z.B. heißer Ofen) aus.

-
- Wenn Sie den Quadrocopter nicht benutzen, ihn reinigen oder wenn eine Störung auftritt, schalten Sie den Quadrocopter und die Fernbedienung immer aus. Entfernen sie die Batterien und trennen Sie alle Verbindungen.
 - Setzen Sie die Batterien nie extrem hohen Temperaturen aus. Dies kann zu einer Explosion oder zum Austritt von entflammbarer Flüssigkeit oder Gasen führen.
 - Setzen Sie den Akku des Quadrocopters nie extrem niedrigen Luftdruck aus. Es kann beim Austreten von brennbarer Flüssigkeit oder Gas zu einer Explosion kommen.
 - Sie sollten den Akku des Quadrocopters unter keinen Umständen auseinandernehmen, zerstören, durchlöchern oder kurzschließen, es besteht Explosionsgefahr.
 - Batterie- und Akkuentorgung: Alte oder entladene Batterien und Akkus müssen ordnungsgemäß entsorgt oder recycelt werden in Übereinstimmung mit allen geltenden Gesetze. Detaillierte Informationen erhalten Sie bei Ihrer Gemeindeverwaltung für Abfälle.
 - Vor der Entsorgung, müssen Batterien und der Akku zuerst entfernt und separat vom Gerät entsorgt werden.
 - Versuchen sie niemals, Batterien wieder aufzuladen, die nicht dafür vorgesehen sind.
 - Niemals verschiedene Batterietypen gleichzeitig verwenden.
 - Aufladbare Batterien dürfen nur unter Aufsicht eines Erwachsenen neu aufgeladen werden.
 - Sollten Sie wiederaufladbare Batterien aufladen wollen, entnehmen Sie die Batterien zunächst aus der Fernbedienung.
 - Mischen Sie niemals Alte und neue Batterien.

- Batteriekontakte der Fernbedienung niemals kurzschließen.
- Quetschen oder Schneiden Sie nie Batterien.
- Sie sollten die Batterien unter keinen Umständen auseinandernehmen, zerstören, durchlöchern oder kurzschließen, es besteht Explosionsgefahr.

HINWEIS!

Gefahr von Sachschäden!

Unsachgemäßer Umgang mit der Quadrokopter kann zu Beschädigungen des Quadrokopters führen.

- Achten Sie unbedingt auf Ihre Umgebung in der Sie den Quadrokopter nutzen möchten. Suchen Sie sich eine große, offene und weite Fläche ohne Hindernisse, achten Sie besonders auf Gebäude, Menschenansammlungen, Hochspannungsleitungen und Bäume.
- Benutzen Sie den Quadrokopter niemals in der Nähe von Flughäfen, Bahnanlagen oder Straßen. Halten Sie immer ausreichend Abstand von gefahrenträchtigen und besonders geschützten Bereichen.
- Betreiben Sie Ihren Quadrokopter nicht in der Nähe von Funkstationen, Hochspannungsleitungen, Transformatorkästen oder ähnlichem! Diese Einrichtungen können Funkstörungen verursachen.
- Setzen Sie den Quadrokopter außen nur bei gutem Wetter ein. Bei Regen, Sturm oder gar Gewitter dürfen Sie den Quadrokopter nicht betreiben.
- Suchen Sie sich ein Fluggelände, das den gesetzlichen Voraussetzungen entspricht und frei von Hindernissen wie Bäumen, Häusern, usw. ist.
- Für die Nutzung im Innenraum, müssen Sie, aus Gründen

der Sicherheit und um zufriedenstellende Flugergebnisse zu erzielen, auf einen ausreichend großen freien Raum (ca. 6 x 5 x 2,5 m) zu achten. Dabei muss der Raum frei von Hindernissen (Lampen, losen Gegenständen, usw.) sein. Außerdem sollte kein Luftzug vorhanden sein.

- Fliegen Sie in keiner Umgebung mit mehr als +45 °C und weniger als 10 °C.
- Setzen Sie den Quadrokopter keiner direkten Sonneneinstrahlung, hoher Luftfeuchtigkeit oder Staubeinwirkung aus.
- Den Quadrokopter nicht aus größeren Höhen fallen oder abstürzen lassen. Dies kann die Flugeigenschaften und die Lebenszeit des Quadrokopters beeinträchtigen.
- Achten Sie darauf, dass manche Teile am Quadrokopter heiß werden könnten.
- Halten Sie die Quadrokopter und das Zubehör von offenem Feuer und heißen Flächen fern.
- Stellen Sie keine offenen Brandquellen, wie z. B. brennende Kerzen, auf oder in die Nähe des Quadrokopters und der Fernbedienung.
- Bringen Sie das Micro USB-Ladekabel nicht mit heißen Teilen in Berührung.
- Tauchen Sie den Quadrokopter zum Reinigen niemals in Wasser und verwenden Sie zur Reinigung keinen Dampfreiniger. Der Quadrokopter kann sonst beschädigt werden.
- Verwenden Sie den Quadrokopter nicht mehr, wenn die Kunststoff- oder Metallbauteile des Geräts Risse oder Sprünge haben oder sich verformt haben. Ersetzen Sie beschädigte Bauteile nur durch passende Originalersatzteile.

- Beschädigungen des Quadropters, der Kamera, der Fernbedienung oder des Zubehörs, die durch äußere Einflüsse wie Schläge, Fall oder Sonstiges hervorgerufen wurden, sind keine Garantieschäden und somit kostenpflichtig.
- Informieren Sie sich über die jeweils gültige Rechtslage zur Verwendung des von Ihnen erworbenen Quadropters in Ihrem Land.
- Führen Sie niemals Anbauten am Quadropter durch oder überschreiten das maximal erlaubte Höchstabfluggewicht (siehe technische Spezifikationen)

HINWEIS!

Achtung!

In einigen Ländern ist es vorgeschrieben für den Betrieb eines Quadropters eine spezielle Modellhalterhaftpflichtversicherung abzuschließen. Information hierzu bekommen Sie bei den Modellsportverbänden oder bei einer Versicherung.



Ein Netzadapter ist nicht im Lieferumfang enthalten.



Bei Problemen des Produktes aufgrund statischer Entladungen oder Stromschwankungen, entnehmen Sie die Batterie aus dem Gerät, lassen es eine Minute abkühlen und setzen die Batterie wieder in das Gerät ein.

Start

Inhalt der Verpackung

 **WARNUNG!**

Erstickungsgefahr!

Halten Sie Plastikfolie und Taschen von Säuglingen und Kleinkindern fern es besteht Erstickungsgefahr.

HINWEIS!

Gefahr von Schäden!

Wenn die Verpackung sorglos mit einem scharfen Messer oder andere Spitze Gegenstände, geöffnet wird kann das Produkt beschädigt werden.

- Öffnen Sie sorgfältig die Verpackung.
- 1. Überprüfen Sie, ob die Lieferung komplett ist (siehe **Abb. A** auf Seite 4).
- 2. Nehmen Sie den Quadropter **1** aus der Verpackung und überprüfen sie ob das Gerät oder Teile beschädigt sind. Wenn ja, Verwenden Sie den Quadropter **1** nicht. Kontaktieren Sie die Service-Adresse des Herstellers, die auf der Garantiekarte aufgeführt ist.

Den Quadrokopter vorbereiten

Die Batterien in die Fernbedienung einsetzen

Um die Batterien (3) in die Fernbedienung (2) einzulegen, öffnen Sie die Fernbedienung (2) zunächst. Auf der Rückseite der Fernbedienung befindet sich das Batteriefach (26). Öffnen Sie nun die Schutzabdeckung des Batteriefachs, indem Sie zuerst die Schraube mit dem Schraubendreher (8) aufdrehen und dann den Klemmverschluss an der Oberseite etwas nach innen ziehen und dann die Abdeckung abheben.

1. Nehmen Sie zunächst eventuell vorhandene Batterien aus dem Batteriefach (26) heraus.
2. Setzen Sie 3 voll geladene Batterien (3) ein. Achten Sie beim Einlegen auf die richtige Polarität der Batterien (3), die im Batteriefach (26) für jede Batterie markiert ist.
3. Verschließen Sie das Batteriefach (26) wieder mit der Schutzabdeckung und schrauben Sie diese wieder fest.

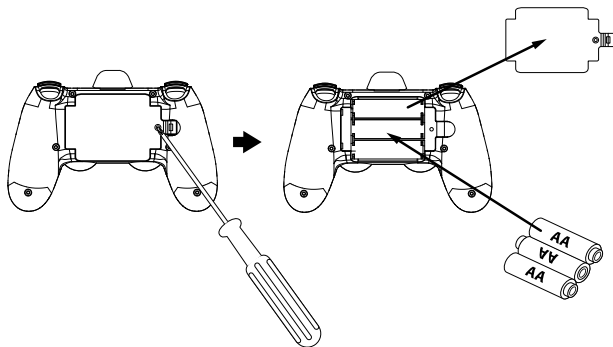



- Anstelle von Batterien vom Typ LR6 (AA) können auch wiederaufladbare Akkus gleicher Spezifikation mit 2000 mAh oder höher verwendet werden. Empfohlen werden NiMH-Akkus mit geringer Selbstentladung (nicht im Lieferumfang enthalten).
- Überprüfen Sie ihre Batterien regelmäßig. Alte oder entladene Batterien müssen ersetzt werden.
- Wenn Sie vorhaben die Fernbedienung für längere Zeit nicht zu verwenden, entfernen Sie die Batterien um ein Auslaufen zu vermeiden.

Montage und Demontage des Smartphone-Halters

Mithilfe der zur Verfügung gestellten App „MAGINON Fly“ (Seite 38 ff) können Sie den Quadrokoopter gleichzeitig mit der Fernbedienung **2** steuern und das Livebild der Kamera verfolgen.

Dazu nutzen Sie am besten den mitgelieferten Smartphone-Halter **9**. Um diesen auf die Fernbedienung aufzusetzen, ziehen Sie zunächst die Abdeckkappe **10** auf der Oberseite der Fernbedienung nach oben ab. Nachdem die Abdeckkappe abgezogen ist, ist eine Öffnung auf der Oberseite der Fernbedienung zu finden.

Stecken Sie nun die Unterseite des Smartphone-Halters **9** in die Öffnung auf der Oberseite der Fernbedienung. Achten Sie darauf, dass die Smartphone-Halterung nach vorne zeigt (siehe die nachfolgende Abbildung).

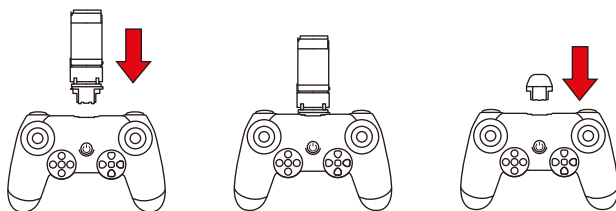

Setzen Sie dann Ihr Smartphone in die Halterung ein, indem Sie das obere Ende des Smartphone-Halters nach oben ziehen bis Ihr Smartphone zwischen die beiden Klemmen der Halterung eingesetzt werden kann.

Achten Sie darauf, dass das Display Ihres Smartphones in die Richtung der Bedienelemente der Fernbedienung ausgerichtet ist. Lassen Sie dann die obere Klemme des Smartphone-Halters vorsichtig wieder herab, bis das Smartphone eingeklemmt ist und entsprechend fest und sicher sitzt.

Prüfen Sie durch vorsichtiges Rütteln an der Fernbedienung, ob Ihr Smartphone wirklich fest in der Halterung sitzt.

Sollten Sie den Smartphone-Halter später nicht mehr benötigen, ziehen Sie diesen durch Greifen an der Unterseite des Smartphone-Halters nach oben ab. Setzen Sie dann wieder die Abdeckkappe in die Öffnung ein.

Den Quadrokoopter laden

Vor Verwendung des Quadrokoopters **1** muss der Lithium Polymer-Akku **7** geladen werden. Ebenso sollte der Akku **7** geladen werden, sobald die Flugleistung nachlässt. Laden Sie den Akku **7** vollständig auf.

1. Entnehmen Sie den Akku **7** aus dem Akkufach **31** auf der Unterseite des Quadrokoopters, indem Sie den Knopf zum lösen des Akkus drücken und den Akku **7** in Pfeilrichtung zu den hinteren Positons-LEDs **35** aus dem Akkufach **31** schieben.

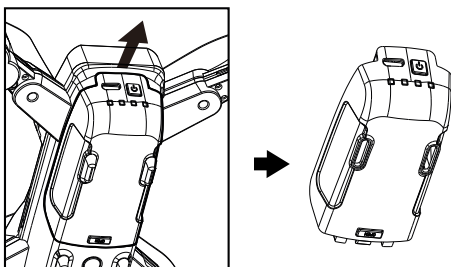

2. Verbinden Sie nun den Micro USB-Anschluss **32** vom Akku **7** mit dem USB-Ladekabel **6**. Sie können das USB-Ladekabel **6** mit einem USB-Port Ihres Computers, mit einer Powerbank, oder einem handelsüblichen USB-Netzstecker verbinden und den Akku **7** laden. Die Ladeanzeige-LEDs **37** beginnen Rot zu blinken. Wenn der Akku **7** vollgeladen ist, leuchten die Ladeanzeige-LEDs **37** konstant Rot.

3. Lösen Sie den Akku **7** vom USB-Ladekabel **6** und Schieben Sie den Akku **7** wieder in das Akkufach **30** am Quadrocopter. Achten Sie darauf, das der Akku vollständig einrastet.

Der Ladevorgang dauert bei vollständig entladendem Akku ca. 120 Minuten. Die Flugzeit bei voll geladenem Akku beträgt ca. 9 - 10 Minuten.

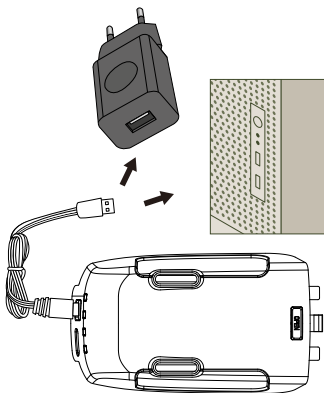

Sie können den Akku **7** auch laden, wenn er sich noch im Akkufach in der Drohne befindet. Folgen Sie den Schritt 2 und lösen Sie das USB-Kabel wenn die Ladeanzeige-LEDs **37** vollständig leuchten. Der Quadrocopter muss beim Laden ausgeschaltet sein.

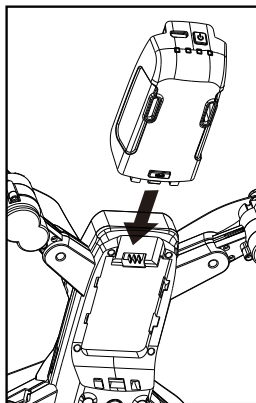



Informationen über den Erwerb von zusätzlichen Ersatz-Akkus finden Sie auf <https://shop.maginon.com/de>

Einstellen der Kamera

Die fest verbaute Kamera lässt sich in der vertikalen Neigung von 0 – 60° manuell einstellen. Mithilfe der zur Verfügung gestellten App „MAGINON Fly“ (Seite 38 ff) können Sie u.a das Livebild der Kamera verfolgen und somit den gewünschten Neigungswinkel der Kamera einstellen.

Ausklappen der Flugarme

1. Klappen Sie zuerst die vorderen Flugarme aus, gefolgt von den hinteren Flugarmen. Achten Sie darauf, dass die Flugarme beim Ausklappen leicht einrasten.
2. Entfalten Sie alle Rotorblätter.

HINWEIS!

Achtung!

Alle Flugarme und Rotorblätter müssen aufgeklappt sein, bevor der Quadrokoopter eingeschaltet wird, da dies die automatische Kalibrierung des Quadrokoopters beeinflussen kann.

Einsetzen der Speicherkarte

Aufnahmen von Fotos und Videos sind nur mit eingelegerter Speicherkarte möglich. Setzen Sie daher vor dem Einschalten des Quadrocopters **1** eine Micro SD/SDHC-Speicherkarte in das Speicherkartenfach **36** des Quadrocopters ein.

- Legen Sie die Speicherkarte entsprechend der untenstehenden Abbildung ein. Drücken Sie die Speicherkarte so tief in das Speicherkartenfach, bis sie hörbar einrastet.
- Zum Entnehmen der Speicherkarte drücken Sie erneut kurz darauf, die Karte wird daraufhin ein Stück weit ausgeworfen.

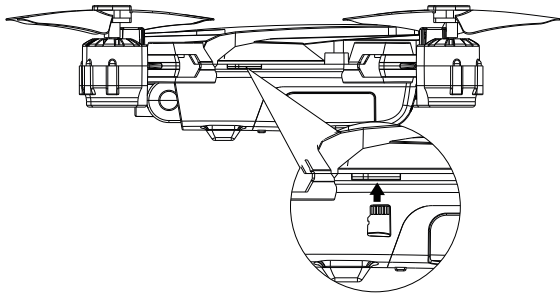

- Um zu vermeiden, dass eine Speicherkarte beschädigt wird, schalten Sie den Quadrocopter aus, bevor Sie die Speicherkarte einsetzen oder herausnehmen.
- Es werden microSD-/SDHC-Speicherkarten bis zu einer Kapazität von 32 GB unterstützt.

Verwenden des Quadropters

Bevor Sie mit dem Quadropter fliegen, informieren Sie sich zuerst in dieser Anleitung über seine Steuerfunktionen und führen dann einige Übungen durch.



- Starten Sie den Quadropter immer vom Boden aus, da sich der Quadropter bei jedem Neustart automatisch neu kalibriert. Dieser Vorgang dauert ca. 1 Sek.
 - Sollte der Quadropter nach einer Kollision oder eines Absturzes während des Fluges vom Kurs abweichen, landen Sie den Quadropter und führen Sie einen Neustart durch, damit sich der Quadropter wieder neu kalibrieren kann.
 - Überprüfen Sie vor jedem Neustart des Quadropters, dass die Rotorarme vollständig ausgeklappt und eingerastet sind.
 - Beachten Sie die aktuelle Windsituation. Der Quadropter darf nur bei Windstille geflogen werden!
1. Platzieren Sie den Quadropter auf einer ebenen Fläche auf dem Boden. Der Quadropter muss Ihnen mit dem Heck (Hintere Positons-LEDs **36**) zugewandt sein.
 2. Üben Sie zuerst den Schwebeflug mit dem linken Steuerknüppel **25** zu kontrollieren. Anschließend versuchen Sie die Position des Quadropters mit Hilfe des rechten Steuerknüppels **17** zu verändern (vor, zurück, seitwärts).
 3. Zuletzt sollten Sie das Drehen des Quadropters um die eigene Achse mit dem linken Steuerknüppel **25** üben.

Wenn Sie die Grundfunktionen des Quadropters beherrschen, können Sie Ihren ersten kontrollierten Flug durchführen.

HINWEIS!

Achtung!

Beachten Sie, dass die Reichweite des Signals der Fernsteuerung ca. 40 Meter beträgt. Sie müssen mit dem Quadropter in diesem Bereich bleiben. Sollte der Quadropter die Verbindung zur Fernbedienung verlieren, schaltet dieser sofort automatisch in den Landemodus und wird die Höhe kontinuierlich bis zur Landung verringern.

Fliegen Sie den Quadropter nur bei Windstille, da der Quadropter bei Wind nicht mehr steuerbar ist und abdriften kann. Geraten Sie in Windströme, nutzen Sie die Geschwindigkeits-Modi 2 oder 3 (Normalmodus und Fortgeschrittenenmodus, siehe Kapitel „Geschwindigkeit Einstellen“.

Ein- und Ausschalten

1. Zum Einschalten halten Sie den Ein-/Ausschalter **33** auf der Rückseite des Akkus **7** für ca. 3 Sekunden gedrückt. Alle Positions-LEDs **34**, **35** am Quadropter beginnen schnell und dauerhaft zu blinken.
2. Stellen Sie den Quadropter auf einer ebenen Fläche auf den Boden mit dem Heck zu Ihnen gerichtet ab, um sicher zu stellen, dass das Gyroskop zentriert ist. Schalten Sie jetzt die Fernbedienung **2** ein, indem Sie den Ein-/Ausschalter **21** der Fernbedienung **2** drücken. Die Ein-/Aus-Taste LED der Fernbedienung **2** blinkt konstant rot, sobald diese eingeschaltet ist. Die Positions-LEDs **34**

, 35 an dem Quadropters blinken zunächst schnell. Wenn die Positions-LEDs 34 konstant leuchten, wurde die Verbindung zum Quadropters erfolgreich automatisch aufgebaut.

3. Nach dem Fliegen, schalten Sie die Fernbedienung 2 aus, indem Sie den Ein/Ausschalter 21 der Fernbedienung 2 gedrückt halten, bis die Ein-/Aus-Taste LED erlischt und ein akustisches Signal ertönt. Dann betätigen Sie den Ein-/Ausschalter 33 auf der Rückseite des Akkus 7 des Quadropters 1 um ihn auszuschalten, alle LED Leuchten erlöschen.

Nutzung von zwei QC-70SE WiFi Quadroptern gleichzeitig

Halten Sie die folgende Reihenfolge unten genau ein, um zwei QC-70SE WiFi Quadroptern gleichzeitig zu steuern.

1. Einschalten von Quadropters 1 und dann einschalten von Fernbedienung 1. Auf das Verbinden von Quadropters 1 und Fernbedienung 1 warten. Ausschalten von Quadropters 1 und Fernbedienung 1.
2. Einschalten von Quadropters 2. Einschalten von Fernbedienung 2. Auf das Verbinden von Quadropters 2 und Fernbedienung 2 warten.
3. Einschalten von Fernbedienung 1 und danach einschalten von Quadropters 1.

Nun können Sie beide Quadropters gleichzeitig verwenden. Halten Sie beim Fliegen unbedingt genügend Abstand zwischen beiden Quadroptern um Zusammenstöße zu vermeiden.



Wenn Sie nach dem Ausschalten vorhaben die Fernbedienung für längere Zeit nicht zu verwenden, entfernen Sie die Batterien um ein Auslaufen zu vermeiden.

Starten und Landen (One key Take Off)

Vor jedem Starten stellen Sie den Quadroptter auf eine ebene Fläche, schalten Sie ihn ein und koppeln Sie die Fernbedienung **2**. Nach der Kopplung drücken Sie beide Steuerknüppel **25**, **17** zeitgleich in die 5 Uhr (links) und 7 Uhr (rechts) Stellung um den Quadroptter neu zu kalibrieren. Die Positions LEDs **34** blinken kurz sehr schnell und es folgt ein Signalton, um zu signalisieren, dass die Kalibrierung abgeschlossen wurde. Die Kalibrierung dauert nur 1-2 Sekunden. Diese Kalibrierung ist speziell nach längerem Nichtbenutzen und Stürzen oder Zusammenstoßen nötig. Danach lässt sich der Quadroptter wieder ganz normal steuern.

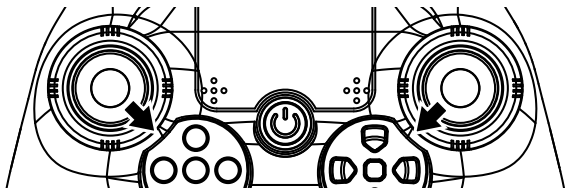

1. Drücken Sie den Start-/ Landeknopf **12** um die Rotoren des Quadroptters zu starten.
2. Drücken Sie den linken Steuerknüppel **25** einmal kurz nach oben um den Quadroptter auf ca. 1,5m zu bringen, diese Höhe behält er dann bei.
3. Drücken Sie erneut den Start-/ Landeknopf **12** um den Quadroptter automatisch zu landen. Während der

Landung können Sie mit dem rechten Steuerknüppel ¹⁷ die Richtung bestimmen damit Sie an der richtigen Stelle landen. Nach Bodenkontakt schalten sich die Rotoren automatisch aus.

Steuerung

Nachfolgend erhalten Sie eine Beschreibung für die Steuerung des Quadropters.

- **Steigen:** Drücken Sie den linken Steuerknüppel ²⁵ nach oben. Die Rotoren drehen sich schneller und der Quadropters steigt.

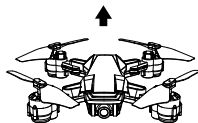
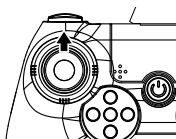

- **Sinken:** Drücken Sie den linken Steuerknüppel ²⁵ nach unten. Die Rotoren drehen sich langsamer und der Quadropters sinkt.

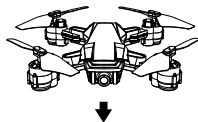
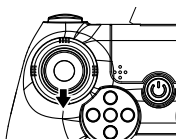

- **Nach Links drehen:** Drücken Sie den linken Steuerknüppel **25** nach links. Der Quadropters dreht sich auf der eigenen Achse nach links.

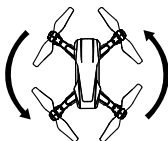
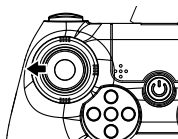

- **Nach Rechts drehen:** Drücken Sie den linken Steuerknüppel **25** nach rechts. Der Quadropters dreht sich auf der eigenen Achse nach rechts.

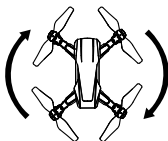
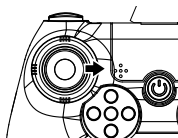

- **Vorwärts fliegen:** Drücken Sie den rechten Steuerknüppel **17** nach oben. Die Front des Quadropters neigt sich nach unten und er fliegt vorwärts.

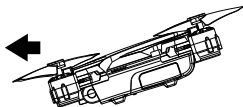
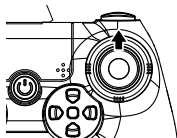

- **Rückwärts fliegen:** Drücken Sie den rechten Steuerknüppel **17** nach unten. Das Heck des Quadropters neigt sich nach unten und er fliegt rückwärts.

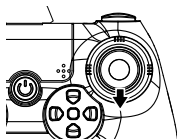

- **Nach links fliegen:** Drücken Sie den rechten Steuerknüppel **17** nach links. Der Quadropters neigt sich leicht nach links und er fliegt nach links.

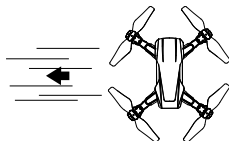
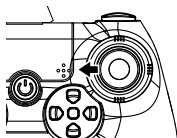

- **Nach rechts fliegen:** Drücken Sie den rechten Steuerknüppel **17** nach rechts. Der Quadropters neigt sich leicht nach rechts und er fliegt nach rechts.

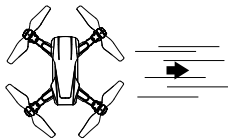
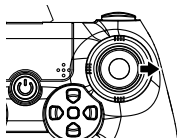

Geschwindigkeit Einstellen

Sie können drei Geschwindigkeits-Modi einstellen: Anfängermodus, Normalmodus und Fortgeschrittenenmodus.

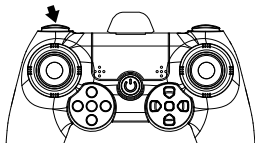

- **Anfänger:** Nach dem Einschalten des Quadropters ist von Werk aus der Anfängermodus aktiviert.
- **Normal:** Drücken Sie die Geschwindigkeitsmodus-Taste (3 Speed Mode) **11**. Die Fernbedienung gibt zwei akustische Signale von sich. Der Normalmodus ist aktiviert.
- **Fortgeschritten:** Drücken Sie erneut die Geschwindigkeitsmodus-Taste (3 Speed Mode) **11**. Die Fernbedienung gibt drei akustische Signale von sich. Der Fortgeschrittenenmodus ist aktiviert. Nach erneutem drücken der Geschwindigkeitsmodus-Taste (3 Speed Mode) **11** gibt die Fernbedienung ein akustisches Signal von sich und Sie befinden sich wieder im Anfängermodus.

Kunstflugmodus

Um Rollen und Flips mit dem Quadropters im Flug durchzuführen, drücken Sie die Flip-Taste (3D Roll) **16**. Es ertönt für 4 Sekunden ein akustisches Signal. In dieser Zeit befindet sich der Quadropters im Kunstflugmodus.

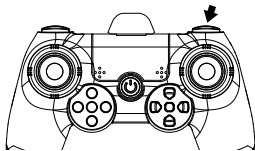

In der Zeit in der der Kunstflugmodus aktiviert ist können Sie folgende Flugmanöver absolvieren. Achten Sie darauf das genug Freiraum in alle Richtungen um den Quadropters vorhanden ist.

HINWEIS!**Achtung!**

Wenn Sie ein Manöver im Kunstflugmodus ausführen, sollte der Quadropter eine Flughöhe von mindestens 2 Meter haben.

- **Rolle links:** Drücken Sie den rechten Steuerknüppel **17** nach links. Der Quadropter macht eine Rolle nach links.

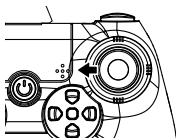

- **Rolle rechts:** Drücken Sie den rechten Steuerknüppel **17** nach rechts. Der Quadropter macht eine Rolle nach rechts.

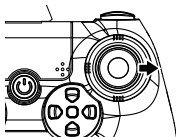

- **Frontflip:** Drücken Sie den rechten Steuerknüppel **17** nach oben. Der Quadropter macht einen Überschlag nach vorne (Frontflip).

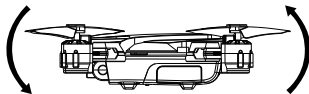
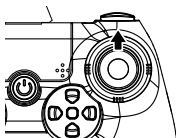

Drohne mit der App verbinden

Laden Sie sich die kostenlose App „MAGINON Fly“ aus dem Google Play Store oder dem iOS App Store herunter und installieren Sie diese auf Ihrem Smartphone.



iOS



Android

Schalten Sie nun die Drohne an und öffnen Sie die Verbindungsoptionen an Ihrem Smartphone.

Öffnen Sie die Option WLAN-Verbindungen und verbinden Sie das Smartphone mit dem WiFi-Netzwerk der Drohne. Dieses wird mit der Netzwerkennung „QC70SE“ angezeigt.

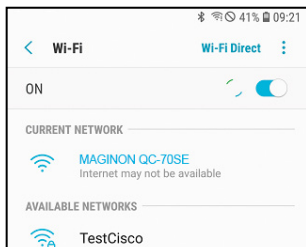
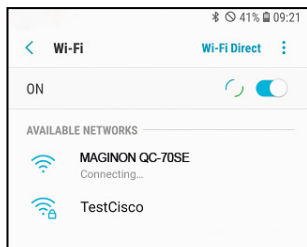

Nachdem Smartphone und Drohne verbunden sind, öffnen Sie die App „MAGINON Fly“.



Wenn die Drohne mit Ihrem Smartphone verbunden ist, haben Sie keine Internet-Verbindung.

Bedienung der App

Im Startbildschirm können Sie links unten über das Symbol  die gewünschte Sprache (Englisch, Deutsch oder Französisch) einstellen und weitere Optionen aufrufen.

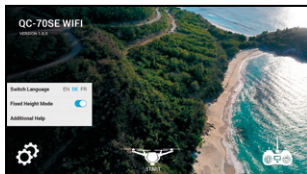

Im Simulationsmodus  können Sie erste Erfahrungen mit der Steuerung einer Drohne via App sammeln. Hier steuern Sie eine virtuelle Drohne.









Um die per WiFi-Verbundene Drohne zu steuern, drücken Sie auf „Start“. Der Steuerungsmodus wird geöffnet. Sie sehen das Livebild der Kamera und haben die Steuerelemente über dem Livebild.











Die Icons im Bildschirm haben folgende Funktionen:



Verlassen des Steuerungsmodus. Der Startbildschirm öffnet sich erneut.

-  Fotoaufnahme tätigen. Aufnahmen werden bei eingelegerter Speicherkarte automatisch auf dieser gespeichert. Ist keine Speicherkarte eingelegt, werden die Fotos auf dem Smartphone gespeichert.
-  Videoaufnahme starten/stoppen. Aufnahmen werden bei eingelegerter Speicherkarte automatisch auf dieser gespeichert. Ist keine Speicherkarte eingelegt, werden die Videos auf dem Smartphone gespeichert.
-  Wiedergabemodus öffnen. Sie können hier die Fotos und Videos vom Smartphone öffnen und betrachten. Fotos und Videos von der Speicherkarte müssen vor dem Öffnen auf dem Smartphone erst herunter geladen werden.
-  Drohnengeschwindigkeit ändern. Sie können hier die maximale Geschwindigkeit der Drohne festlegen: 30% (Anfänger), 60% (Fortgeschrittene), oder 100% (Experte).
-  Steuerung über Smartphone-Gyroskop. Hiermit können Sie die Flugrichtung der Drohne über das Gyroskop Ihres Smartphone steuern, indem Sie das Smartphone bewegen.
-   Ein-/Ausblenden der Bildschirm-Icons
Achtung: Die Bedientasten für Foto und Video **19**, **23** auf der Fernbedienung **2** funktionieren nicht, wenn die Icons in der APP eingeblendet sind.
-  Zusätzliche Steuer-Icons auf dem Bildschirm ein- und ausblenden:
 -  Drehen des Kamerabildes
 -  VR-Modus auf dem Smartphone aktivieren. Nun können Sie Ihren Flug mit einer VR-Brille überwachen

-  Headless-Modus der Drohne aktivieren. In diesem Modus fliegt die Drohne immer in die Richtung, in die man mit der Fernsteuerung lenkt.
-  Über dieses Symbol kalibrieren Sie das Gyroskop in der Drohne erneut.
-  Abheben. Durch betätigen dieses Icons starten die Rotoren des Quadropters und der Quadrocopter hebt ab.
-  Notstopp. Beim Betätigen dieses Icons schalten alle Rotoren unverzüglich ab und der Quadrocopter stürzt augenblicklich ab.
-  Landen. Betätigen Sie diesen Button, landet der Quadrocopter selbstständig und schaltet nach der Landung die Rotoren ab.
-  Aktivierung der 360° Flipfunktion. Nachdem dieses Icon angetippt wurde, steuern Sie den Flip über den rechten Controlstick.
-  Anzeige bei eingelegerter Speicherkarte.
-  Anzeige, wenn keine Speicherkarte eingelegt ist.

Über den linke Steuerbutton bestimmen Sie die Flughöhe und die Drehung der Drohne um die eigene Achse, der rechte Steuerbutton bestimmt die Flugrichtung.

Mit den Scrollbalken unter den Steuerbuttons, sowie rechts neben den rechten Steuerbutton, können Sie die Flugeigenschaften der Drohne trimmen. Dies ist notwendig, wenn die Drohne bei Windstille nicht mehr die Schwebefunktion halten kann. Lassen Sie die Drohne auf einer Stelle schweben und beobachten Sie die Veränderungen beim Verschieben der Scrollbalken.

HINWEIS!

Die Bedientasten für Foto und Video (19), (23) auf der Fernbedienung (2) funktionieren nicht, wenn die APP geöffnet ist und die Bildschirm-Icons eingeblendet sind. Blenden Sie die Bildschirm-Icons in der App aus um Foto- und Kameraknopf auf der Fernbedienung zu nutzen.

Notstopp

Wenn Ihr Quadropters (1) zum Beispiel auf ein Hindernis trifft, drücken Sie die Notstopp-Taste (Stop) (22), um einen Notstopp einzuleiten. Der Quadropters (1) bricht den Flug ab, indem er die Rotoren abschaltet und dann zu Boden stürzt.

Trimmen der Fluglage

Je nach Akkustand müssen Sie den Quadropters (1) regelmäßig austrimmen um eine stabile Fluglage beizubehalten. Lassen Sie den Quadropters (1) ruhig an einer Stelle schweben und beobachten Sie die Veränderungen beim Betätigen der Trimmasten (14), (15), (18), (20).

Zum Trimmen der Fluglage stehen Ihnen vier Knöpfe zur Verfügung:

- **Nicktrimmung** (15) und (20): Der Quadropters driftet nach vorne. Drücken Sie die Taste Nicktrimmung (hinten) (20). Der Quadropters driftet nach hinten. Drücken Sie die Taste Nicktrimmung (vorne) (15).
- **Rolltrimmung** (14) und (18): Der Quadropters driftet nach links. Drücken Sie die Taste Rolltrimmung (rechts) (18). Der Quadropters driftet nach rechts: Drücken Sie die Taste Rolltrimmung (links) (14).

One-Key-Return

Mit der One-Key-Return-Taste **13** können Sie den Quadropters wieder zu dem Standort der Fernbedienung zurück bringen. Da der Quadropters keinen GPS-Sensor besitzt, ist die Voraussetzung hierfür allerdings, dass sich der Quadropters in einer geraden Flugbahn vor der Fernbedienung befindet und die blaue Positions-LED von der Fernbedienung weg zeigt.

1. Aktivieren Sie den One-Key-Return mit der One-Key-Return-Taste **13**. Der Quadropters fliegt zurück in Richtung Fernbedienung.
2. Wenn die gewünschte Position erreicht wurde, drücken Sie die One-Key-Return-Taste **13** erneut, oder drücken Sie den rechten Steuerknüppel nach vorne, um den One-Key-Return abzubrechen.

Headless-Modus

Bei dem Headless-Modus handelt es sich um einen sogenannten relativen Steuermodus. Dabei fliegt der Quadropters, egal in welcher Ausrichtung er sich befindet, immer in die Richtung, in die der rechte Steuerknüppel **17** gesteuert wird. Egal ob die Frontseite des Quadropters sich vorn, hinten, links oder rechts befindet.

Anfänger können im Headless-Modus schnell einige Flugübungen absolvieren. Um einen Quadropters allerdings richtig zu steuern, sollte man den Normalen Modus bevorzugen. Um den Headless-Modus zu aktivieren, drücken Sie die Taste Headless-Modus **24**. Drei schnelle akustische Signale und das blinken der LEDs des Quadropters zeigen den aktivierten Modus an. Zum Deaktivieren drücken Sie die Taste erneut.

Fotos und Videos Aufnehmen

Sie haben die Möglichkeit während Ihrer Flüge Foto- und Videoaufnahmen zu machen.

- **Fotoaufnahmen:** Drücken Sie den Fotoaufnahme-Knopf **23**, um eine Fotoaufnahme zu machen. Die Positions-LEDs **34**, **35** am Quadropters blinken einmal kurz.
- **Videoaufnahmen:** Drücken Sie den Videoaufnahme-Knopf **19**, um eine Videoaufnahme zu machen. Während der Dauer der Aufnahme blinken die Positions-LEDs **34**, **35** am Quadropters kontinuierlich. Drücken Sie den Videoaufnahmeknopf erneut, um die Aufnahme zu beenden.



- Bitte beachten Sie, dass die Kamera Videos ohne Ton aufnimmt, da nur das Rotorengeräusch zu hören wäre.
- Die Bedientasten für Foto und Video **19**, **23** auf der Fernbedienung **2** funktionieren nicht, wenn die APP geöffnet ist und die Bildschirm-Icons eingeblendet sind. Blenden Sie die Bildschirm-Icons in der App aus um Foto- und Kameraknopf auf der Fernbedienung zu nutzen.

Batterie Status Anzeige

Der Status des Ladezustands der Batterie des Quadropters wird über die LED Lichter des Quadropters angezeigt.

Batterie ausreichend: 4-2 Ladeanzeige-LEDs an dem Quadropter leuchten kontinuierlich Rot.

Batterie schwach: Lediglich eine Ladeanzeige LED  blinkt Rot.

Landen Sie den Quadropter wenn die letzte Ladeanzeige-LED wegen schwacher Batterie zu blinken beginnt. Nach etwa 1 Minute landet der Quadropter automatisch.

HINWEIS!

Achtung!

Im Außenbereich können Witterungseinflüsse und starker Wind das automatische Landen bei schwacher Batterie sehr stark beeinflussen.

Rotorblätter austauschen

Zum Austauschen eines defekten Rotorblattes entnehmen Sie aus Sicherheitsgründen zuerst die Batterie aus dem Quadropters. Lösen Sie dann von oben die Schraube in der Mitte des defekten Rotorblattes.

Nehmen Sie das defekte Rotorblatt ab und setzen Sie das Neue ein. Befestigen Sie das neue Rotorblatt wieder mit der Schraube. Ziehen Sie die Schraube gut fest, achten Sie aber darauf die Schraube nicht zu überdrehen.



Achten Sie beim Aufsetzen der Rotorblätter auf den Stab darauf, dass der Pfeil auf der Oberseite des Rotorzwischenstückes in die Richtung der Abflachung des Stabes zeigt. Nur dann lässt sich die Schraube festziehen.

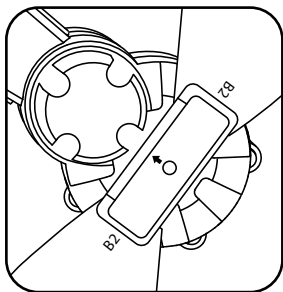
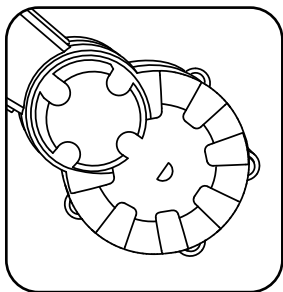

HINWEIS!

Achtung!

Die Rotorblätter vorne links und hinten rechts sind mit A1/A2 gekennzeichnet. Die Rotorblätter vorne rechts und hinten links sind mit B1/B2 gekennzeichnet. Im Lieferumfang enthalten sind 2 Rotorblätter mit der Bezeichnung A und 2 Rotorblätter mit der Bezeichnung B. Achten Sie beim Wechsel der Rotorblätter immer darauf, dass nur gleich gekennzeichnete Rotorblätter miteinander ausgetauscht werden dürfen, wobei A1 und A2, sowie B1 und B2 baugleich sind. Rotoren mit der Kennzeichnung A1 oder A2 dürfen nur an den Rotorärmen mit der Kennzeichnung A befestigt werden und Rotoren mit der Kennzeichnung B1 und B2 an den Rotorärmen mit der Kennzeichnung B.

Transport

1. Tragen / Heben Sie den Quadrocopter immer am Drohnenkörper oder den Flugarmen. Tragen Sie den Quadrocopter niemals an den Rotoren oder anderen empfindlichen Teilen.
2. Transportieren Sie den Quadrocopter in der Originalverpackung oder einer ähnlichen geeigneten Verpackung.
3. Stellen Sie niemals etwas auf den Quadrocopter und schützen Sie den Quadrocopter vor Risiken durch Drauftreten oder Draufsetzen.
4. Schützen Sie den Quadrocopter gegen Schläge und starke Vibrationen, die insbesondere beim Transport in Fahrzeugen auftreten. Sichern Sie den Quadrocopter gegen Verrutschen und Herunterfallen.

Wartung und Fehlerbehebung

Quadrokopter reagiert nicht

- Prüfen Sie, ob der Akku des Quadrokopters und die Batterien der Fernbedienung ausreichend geladen sind. Gegebenenfalls laden Sie den Akku des Quadrokopters auf und/ oder wechseln die Batterien der Fernbedienung.
- Überprüfen Sie, ob die Entfernung zwischen Quadrokopter und Fernbedienung mehr als 40 Meter beträgt.

Quadrokopter reagiert nicht richtig

- Prüfen Sie, ob der Akku des Quadrokopters und die Batterien der Fernbedienung ausreichend geladen sind. Gegebenenfalls laden Sie den Akku des Quadrokopters auf und/ oder wechseln die Batterien der Fernbedienung.
- Prüfen Sie, ob eine andere Fernbedienung oder eine ähnliche Störquelle in näherer Umgebung eventuell die Frequenz der Fernbedienung stört. Entfernen Sie sich gegebenenfalls ausreichend von der Störquelle.

Quadrokopter zeigt keine guten Flugeigenschaften mehr

- Prüfen Sie das Produkt auf offenkundige Beschädigungen oder Verunreinigungen. Bei Verunreinigungen säubern Sie das Gerät vorsichtig (Kapitel „Reinigung“ auf Seite 53). Bei Beschädigungen wechseln Sie die Rotorblätter oder entsorgen das Gerät fachgerecht.
- Prüfen Sie, ob Rotorblätter eventuell beim Austausch falsch montiert wurden (Kapitel „Rotorblätter austauschen“ auf Seite 46).

Quadrokopter fliegt ständig zu einer Seite oder nach oben/unten

- Prüfen Sie, ob der Akku des Quadrokopters und die Batterien der Fernbedienung ausreichend geladen sind. Gegebenenfalls laden Sie den Akku des Quadrokopters auf und/ oder wechseln die Batterien der Fernbedienung.
- Überprüfen Sie, ob eine Trimmung des Quadrokopters notwendig ist. Kapitel „Trimmen der Fluglage“ auf Seite 42.

Quadrokopter dreht sich nicht mehr nach links und rechts

- Überprüfen Sie, ob der Headless-Flugmodus eingeschaltet ist und deaktivieren Sie diesen gegebenenfalls. Kapitel „Headless-Modus“ auf Seite 43.

Ersatzteile

Informationen über den möglichen Erwerb von zusätzlichen Ersatzteilen erhalten Sie auf <https://shop.maginon.com/de>

Technische Daten

Modell:	QC-70SE WiFi
Quadrokopter:	
Geschwindigkeiten:	Anfänger, Normal, Fortgeschrittene
Frequenzbereich:	2407 MHz - 2477 MHz
Stromversorgung:	Eingang: Micro-USB 5 V --- 1,2 A
Batterie:	3,7 V --- ; 1100 mAh Lithium-Polymer Akku
Flugzeit:	ca. 9 - 10 min
Ladezeit:	ca. 120 min
Betriebstemperatur:	10 °C - 45 °C
Maße:	285 x 275 x 60 mm (aufgeklappt) 135 x 103 x 60 mm (zusammengeklappt)
Gewicht:	160 g (inklusive Batterie und Rotoren)
Höchstabfluggewicht:	165 g

Fernbedienung:

Reichweite Fernbedienung:	ca. 30 - 40 Meter
Reichweite WiFi:	30 m (ohne Hindernisse oder Interferenzen)
Eingangsspannung:	4,5 V --- ; 0,02 A
Batterie:	4,5 V --- ; (3x 1,5 V); Typ LR6 (AA)
Frequenzbereich:	2407 MHz - 2477 MHz
Maximale Sendefrequenz:	2,3 dBm
Betriebstemperatur:	10 °C - 45 °C
Maße:	10 cm x 16 cm x 7 cm
Gewicht:	107 g (ohne Batterie)

Kamera:

Kamerasensor:	2.0 Megapixel
Fotoauflösungen:	1.280 x 720p
Videoauflösungen:	1.280 x 720 p (30fps, ohne Ton)
Aufnahmemedium:	Unterstützt micro SD / SDHC-Speicherkarten bis 32 GB (optional)
WLAN-Sicherheit:	WPA2-PSK
WLAN-Standards:	802.11 b/g/n
Frequenzbereich:	2417 MHz
Einstellbare Kamera-Neigung:	0 - 60° (manuell einstellbar)
Maximale Sendefrequenz:	17 dBm



Design und technische Daten können ohne Ankündigung geändert werden.

EU-Konformitätserklärung

Hiermit erklärt die supra Foto-Elektronik-Vertriebs-GmbH, dass der Funkanlagentyp „QC-70SE WiFi“ der Richtlinie 2014/53/EU entspricht. Der vollständige Text der EU-Konformitätserklärung ist unter der folgenden Internetadresse verfügbar:

<https://www.maginon.com/downloads>

2014/53/EU RE-Richtlinie

2011/65/EU RoHS-Richtlinie

supra Foto-Elektronik-Vertriebs-GmbH
Denisstraße 28A,
67663 Kaiserslautern,
Deutschland



Aufbewahrung

Bei Nichtbenutzung trennen Sie den Quadrocopter von der Stromversorgung und bewahren Sie diese an einem sauberen und trockenen Ort, außerhalb der Reichweite von Kindern, auf.



Informationen über den Erwerb einer passgenauen Transport Box finden Sie auf <https://shop.maginon.com/de>

Reinigung

WARNUNG!

Verbrennungsgefahr!

Die Quadrokopter wird während des Betriebs heiß!

- Lassen Sie die Quadrokopter vor jeder Reinigung vollständig abkühlen.

HINWEIS!

Kurzschlussgefahr!

In das Gehäuse eingedrungenes Wasser kann einen Kurzschluss verursachen.

- Tauchen Sie den Quadrokopter niemals in Wasser.
- Achten Sie darauf, dass kein Wasser in das Gehäuse gelangt.

HINWEIS!

Gefahr durch Fehlbedienung!

Unsachgemäßer Umgang mit der Quadrokopter kann zu Beschädigung führen.

- Verwenden Sie keine aggressiven Reinigungsmittel, Bürsten mit Metall- oder Nylonborsten, sowie scharfe oder metallische Reinigungsgegenstände wie Messer, harte Spachtel und dergleichen. Diese können die Oberflächen beschädigen.
- Geben Sie die Quadrokopter keinesfalls in die Spülmaschine. Sie würden ihn dadurch zerstören.

1. Lassen Sie den Quadrokofter vollständig abkühlen.
2. Wischen Sie die Quadrokofter mit einem leicht angefeuchteten Tuch ab. Lassen Sie den Quadrokofter danach vollständig trocknen.

Akku ausbauen

Vor der Entsorgung des Quadrokofters muss der Akku ausgebaut und separat entsorgt werden. Gehen Sie hierzu wie folgt vor:

1. Vergewissern Sie sich zunächst, dass Quadrokofter und Fernbedienung ausgeschaltet sind und stellen Sie sicher, dass Quadrokofter und Fernbedienung über die gesamte Dauer des Akkuausbaus ausgeschaltet bleiben.
2. Entnehmen Sie den Akku **7** aus dem Akkufach **30** auf der Unterseite des Quadrokofters, indem Sie den Knopf zum lösen des Akkus drücken und den Akku **7** in Pfeilrichtung zu den hinteren Positons-LEDs **35** aus dem Akkufach **31** schieben.
3. Entnehmen Sie vorsichtig den Akku aus dem Quadrokofter.
4. Schrauben Sie nun mit einem Kreuzschlitzschraubenzieher (nicht im Lieferumfang enthalten) das Gehäuse des Akkus auf und lösen Sie die Kabel von der Platine.
5. Entsorgen Sie den Akku wie dies im Kapitel „Entsorgung“ auf Seite 55 beschrieben ist.

Entsorgung

Verpackung entsorgen



Entsorgen Sie die Verpackung sortenrein. Geben Sie Pappe und Karton zum Altpapier, Folien in die Wertstoff-Sammlung.

Altgerät entsorgen

(Anwendbar in der Europäischen Union und anderen europäischen Staaten mit Systemen zur getrennten Sammlung von Wertstoffen)



Altgeräte dürfen nicht in den Hausmüll!

Sollte der Quadrocopter einmal nicht mehr benutzt werden können, so ist jeder Verbraucher

gesetzlich verpflichtet, Altgeräte getrennt vom



Hausmüll, z. B. bei einer Sammelstelle seiner

Gemeinde/seines Stadtteils, abzugeben. Damit

wird gewährleistet, dass Altgeräte fachgerecht verwertet und negative Auswirkungen auf die Umwelt vermieden werden. Deswegen sind Elektrogeräte mit dem nebenstehendem Symbol gekennzeichnet.



Batterien und Akkus dürfen nicht in den

Hausmüll! Als Verbraucher sind Sie gesetzlich

verpflichtet, alle Batterien und Akkus, egal ob

sie Schadstoffe* enthalten oder nicht, bei einer

Sammelstelle in Ihrer Gemeinde/ Ihrem Stadtteil oder im Handel abzugeben, damit sie einer umweltschonenden Entsorgung zugeführt werden können.

* gekennzeichnet mit: Cd = Cadmium, Hg = Quecksilber, Pb = Blei

MAGINON

MAGINON

MAGINON

MAGINON

MAGINON

Quality products for Life.

Importiert durch:

supra Foto-Elektronik-Vertriebs GmbH,
Denisstraße 28 A, 67663 Kaiserslautern,
Deutschland