

# MAGINON

 **Leisure**

# Bedienungsanleitung Quadrokopter QC-50S WiFi



**3** Jahre

**HERSTELLER-  
GARANTIE**

**KUNDENSERVICE**

 0800-08 72 677



[maginon@protel-service.com](mailto:maginon@protel-service.com)

ART.-NR.: 0433

03/14/19

**14+** AGE

**MAGINON**

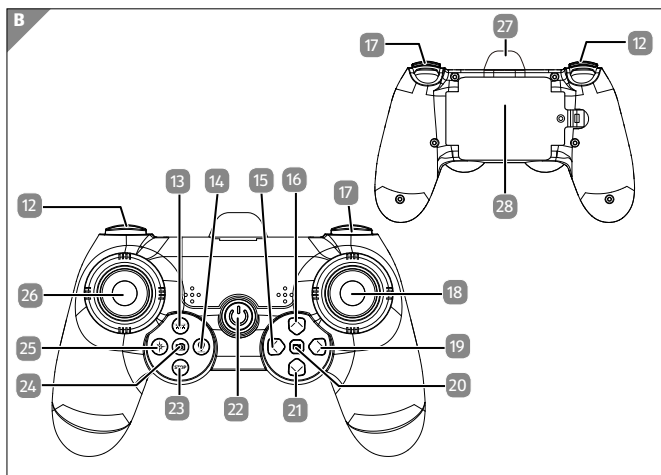
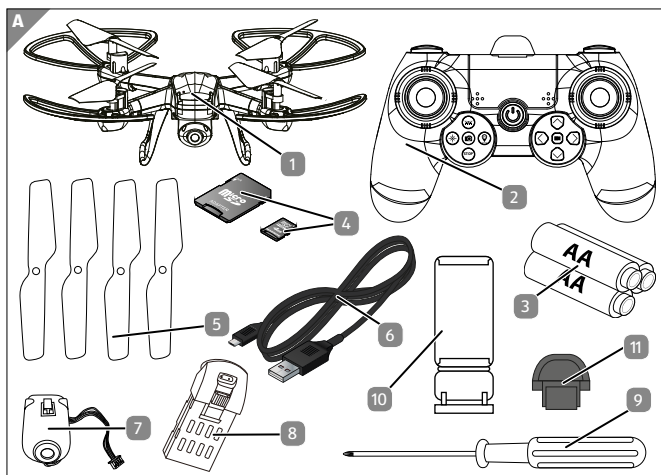

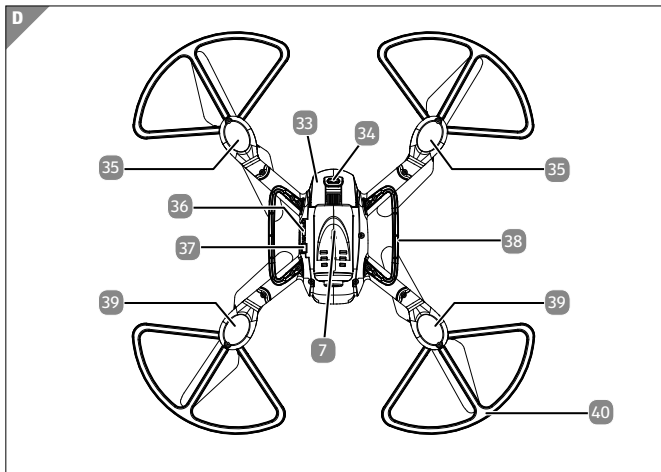
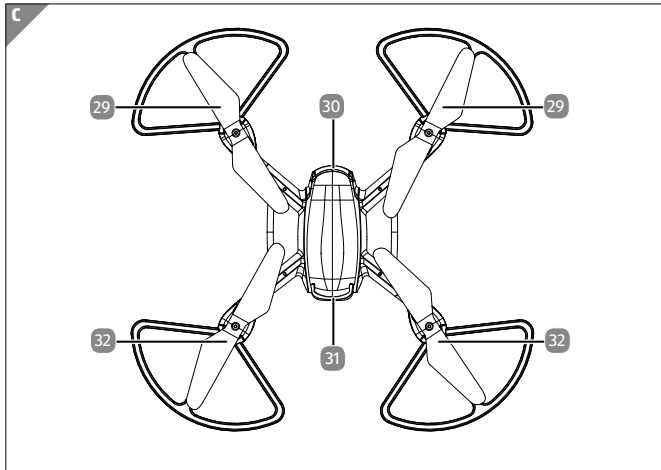

# Lieferumfang/Geräteteile

- 1 Maginon Quadrocopter QC-50S WiFi
- 2 Fernbedienung
- 3 3x Batterien Typ LR6 (AA)
- 4 Micro SD-Karte mit SD-Kartenadapter
- 5 4x Ersatz-Rotorblätter
- 6 Micro-USB-Ladekabel
- 7 Kamera mit WiFi Antenne
- 8 2x Lithium-Polymer Akku mit 600 mAh
- 9 Schraubendreher
- 10 Smartphone-Halter
- 11 Abdeckkappe
- 12 Geschwindigkeitsmodus-Taste (3 Speed Mode)
- 13 Start- und Landeknopf
- 14 One key return
- 15 Rolltrimmung (links)
- 16 Nicktrimmung (vor)
- 17 Flip-Taste (3D Roll)
- 18 Rechter Steuerknüppel Pitch / Roll
- 19 Rolltrimmung (rechts)
- 20 Videoaufnahme\*
- 21 Nicktrimmung (zurück)
- 22 Ein-/Aus-Taste Fernbedienung mit LED (rot)
- 23 Notstopp-Taste (Stop)
- 24 Fotoaufnahme\*
- 25 Headless Modus
- 26 Linker Steuerknüppel Höhe/Gieren
- 27 Haltevorrichtung (Smartphone-Halter)
- 28 Batteriefach Fernbedienung
- 29 Hintere Rotoren
- 30 Hinteres LED-Licht (rot)
- 31 Vorderes LED-Licht (blau)
- 32 Vordere Rotoren
- 33 Akkufach
- 34 Micro USB-Anschluss
- 35 Hintere Positons-LEDs (rot)
- 36 Ein-/Ausschalter Quadrocopter
- 37 Kameraanschluss
- 38 Landegestell
- 39 Vordere Positons-LEDs (blau)
- 40 Rotorschutz

\*Diese Tasten funktionieren nur bei Quadrocoptermodellen mit Kamera.

# Inhaltsverzeichnis

<b>Übersicht</b> .....	<b>3</b>
<b>Lieferumfang/Geräteteile</b> .....	<b>5</b>
<b>Vorwort</b> .....	<b>8</b>
<b>Allgemeines</b> .....	<b>9</b>
Anleitung lesen und aufbewahren.....	9
Zeichenerklärung.....	9
<b>Sicherheit</b> .....	<b>11</b>
Bestimmungsgemäßer Gebrauch.....	11
Sicherheitshinweise.....	11
<b>Start</b> .....	<b>21</b>
Inhalt der Verpackung.....	21
<b>Den Quadrocopter vorbereiten</b> .....	<b>22</b>
Die Batterien in die Fernbedienung einsetzen.....	22
Montage und Demontage des Smartphone-Halters .....	23
Den Quadrocopter laden .....	25
Montage und Demontage der Kamera.....	27
Einsetzen der Speicherkarte .....	28
<b>Verwenden des Quadrocopters</b> .....	<b>29</b>
Ein- und Ausschalten.....	30
Starten und Landen (One key Take Off).....	31
Steuerung .....	32
Geschwindigkeit Einstellen .....	34
Kunstflugmodus .....	35
Drohne mit der App verbinden.....	37
Bedienung der App.....	38
Notstopp.....	41
Trimmen der Fluglage .....	41
One-Key-Return .....	42
Headless-Modus .....	42
Fotos und Videos Aufnehmen.....	43
Batterie Status Anzeige .....	44

---

Rotorblätter austauschen .....	45
<b>Transport .....</b>	<b>46</b>
<b>Wartung und Fehlerbehebung .....</b>	<b>47</b>
Quadrocopter reagiert nicht .....	47
Quadrocopter reagiert nicht richtig.....	47
Quadrocopter zeigt keine guten Flugeigenschaften mehr .....	47
Quadrocopter fliegt ständig zu einer Seite oder nach oben/unten .....	48
Quadrocopter dreht sich nicht mehr nach links und rechts .....	48
<b>Ersatzteile .....</b>	<b>48</b>
<b>Technische Daten .....</b>	<b>49</b>
<b>EU-Konformitätserklärung.....</b>	<b>51</b>
<b>Aufbewahrung.....</b>	<b>51</b>
<b>Reinigung .....</b>	<b>51</b>
<b>Akku ausbauen .....</b>	<b>53</b>
<b>Entsorgung.....</b>	<b>54</b>
Verpackung entsorgen .....	54
Altgerät entsorgen.....	54

## **Vorwort**

Liebe Kundin, lieber Kunde,  
herzlichen Glückwunsch zum Kauf eines qualitativ  
hochwertigen MAGINON Produktes.

Sie haben sich für einen modernen Quadrokopter mit guter  
technischer Ausstattung und entsprechendem Zubehör  
entschieden, der sich besonders einfach bedienen lässt.

Auf den Quadrokopter haben Sie drei Jahre Garantie. Falls der  
Quadrokopter einmal defekt sein sollte, benötigen Sie die  
beigefügte Garantiekarte und Ihren Kassenbon. Bewahren  
Sie diese zusammen mit dem Quadrokopter sorgfältig auf.

### **Impressum**

Herausgeber:

**supra**

Foto-Elektronik-Vertriebs-GmbH

Denisstr. 28A

67663 Kaiserslautern

Deutschland



# Allgemeines

## Anleitung lesen und aufbewahren



Diese Bedienungsanleitung gehört zu diesem Quadrokopter. Sie enthält wichtige Informationen zur Inbetriebnahme und Handhabung.

Lesen Sie die Bedienungsanleitung, insbesondere die Sicherheitshinweise, sorgfältig durch, bevor Sie den Quadrokopter einsetzen. Die Nichtbeachtung dieser Bedienungsanleitung kann zu Datenverlust oder Schäden an dem Quadrokopter führen.

Die Bedienungsanleitung basiert auf den in der Europäischen Union gültigen Normen und Regeln. Beachten Sie im Ausland auch landesspezifische Richtlinien und Gesetze!

Bewahren Sie die Bedienungsanleitung für die weitere Nutzung auf. Wenn Sie den Quadrokopter an Dritte weitergeben, geben Sie unbedingt diese Bedienungsanleitung mit.

## Zeichenerklärung

Die folgenden Symbole und Signalworte werden in dieser Bedienungsanleitung, auf dem Gerät oder auf der Verpackung verwendet.



Dieses Signalsymbol/-wort bezeichnet eine Gefährdung mit einem hohen Risikograd, die, wenn sie nicht vermieden wird, den Tod oder eine schwere Verletzung zur Folge hat.

 **WARNUNG!**

Dieses Signalsymbol/-wort bezeichnet eine Gefährdung mit einem mittleren Risikograd, die, wenn sie nicht vermieden wird, den Tod oder eine schwere Verletzung zur Folge haben kann.

 **VORSICHT!**

Dieses Signalsymbol/-wort bezeichnet eine Gefährdung mit einem niedrigen Risikograd, die, wenn sie nicht vermieden wird, eine geringfügige oder mäßige Verletzung zur Folge haben kann.

**HINWEIS!**

Dieses Signalwort warnt vor möglichen Sachschäden.



Dieses Symbol gibt Ihnen nützliche Zusatzinformationen zum Zusammenbau oder zum Betrieb.



Konformitätserklärung (siehe Kapitel „Konformitätserklärung“): Mit diesem Symbol gekennzeichnete Produkte erfüllen alle anzuwendenden Gemeinschaftsvorschriften des Europäischen Wirtschaftsraums.



Produkte die mit diesem Zeichen versehen sind werden mit Gleichstrom betrieben.



Dieses Symbol warnt vor sich bewegenden Rotoren. Nicht in die Rotoren greifen!



Geräte mit diesem Zeichen haben eine zusätzliche oder verstärkte Isolierung und entsprechen der Schutzklasse II.

## Sicherheit

### Bestimmungsgemäßer Gebrauch

Dieser Quadrokopter ist ausschließlich als Flugmodell konzipiert. Er ist ausschließlich für den Privatgebrauch bestimmt und nicht für den gewerblichen Gebrauch geeignet.

Verwenden Sie den Quadrokopter nur wie in dieser Bedienungsanleitung beschrieben. Jede andere Verwendung gilt als nicht bestimmungsgemäß und kann zu Sachschäden (oder Datenverlusten) führen.

Der Hersteller oder Händler übernimmt keine Haftung für Schäden, die durch nicht bestimmungsgemäßen oder falschen Gebrauch entstanden sind.

### Sicherheitshinweise

 **WARNUNG!**

#### Verletzungsgefahr!

Gefahr von Augenverletzungen! Halten Sie einen Sicherheitsabstand von 1-2 Meter um sich oder andere vor Verletzungen zu schützen.

- Um Unfälle zu vermeiden, fliegen Sie den Quadrokopter nie in der Nähe von Personen, Tieren oder sonstigen Hindernissen. Hände, Haare und lose Kleidung von den Rotoren fern halten. Nicht in die Rotoren Greifen!

- Überprüfen Sie vor Benutzung, ob der Quadrokopter vollständig zusammengebaut ist. (siehe Abb. C und D auf Seite 4).

 **WARNUNG!**

**Verletzungsgefahr!**



**Bewegende Rotoren!**

Körper, Hände, Finger, Haare und lose Kleidung von den Rotoren fern halten. Nicht in die Rotoren greifen!

 **WARNUNG!**

**Stromschlaggefahr!**

Fehlerhafte Elektroinstallation oder zu hohe Netzspannung können zu elektrischem Stromschlag führen.

- Betreiben Sie den Quadrokopter nicht, wenn er sichtbare Schäden aufweist oder das Micro -USB-Ladekabel defekt ist.



Der Quadrokopter darf nur mit Geräten der Klasse II verbunden werden, die mit dem nebenstehenden Symbol versehen sind.

- Schließen Sie den Quadrokopter zum Laden nur an eine nahe und gut zugängliche Stromquelle an, damit Sie diesen bei einem Störfall schnell vom Strom trennen können.
- Wenn das Micro-USB-Ladekabel des Quadrokopter beschädigt ist, muss es durch den Hersteller oder seinen Kundendienst oder eine ähnlich qualifizierte Person ersetzt werden.

- Tauchen Sie weder den Quadrokopter, die Fernbedienung, noch das Micro-USB-Ladekabel in Wasser oder andere Flüssigkeiten. Stellen Sie keine mit Flüssigkeit gefüllten Gegenstände, wie z.B. Vasen, auf den Quadrokopter oder die Fernbedienung.
- Der Quadrokopter und die Fernbedienung sollten nicht Tropf- oder Spritzwasser ausgesetzt werden.
- Verwenden Sie einen Netzadapter (nicht im Lieferumfang enthalten) nur mit einer Ausgangsspannung die der Eingangsspannung (5 V  $\overline{\text{---}}$ ) des Quadrokopters entspricht. Beachten Sie das Typenschild. Ansonsten besteht Gefahr von Feuer oder Stromschlägen.
- Ein Netzadapter kann bei Gewittern nicht verwendet werden. Es besteht die Gefahr eines Stromschlages.

 **WARNUNG!**

**Gefahren für Kinder und Personen mit verringerten physischen, sensorischen oder mentalen Fähigkeiten (beispielsweise teilweise Behinderte, ältere Personen mit Einschränkung ihrer physischen und mentalen Fähigkeiten) oder Mangel an Erfahrung und Wissen (beispielsweise ältere Kinder).**

- Dieser Quadrokopter kann von Kindern ab vierzehn Jahren und darüber sowie von Personen mit verringerten physischen, sensorischen oder mentalen Fähigkeiten oder Mangel an Erfahrung und Wissen benutzt werden, wenn sie beaufsichtigt oder bezüglich des sicheren Gebrauchs des Quadrokopter unterwiesen wurden und die daraus resultierenden Gefahren verstehen.
- Reinigung und Benutzerwartung dürfen nur von Erwachsenen durchgeführt werden.

- Dieses ferngesteuerte Modell ist kein Spielzeug. Geeignet für Personen ab 14 Jahren. Für Kinder unter 36 Monaten nicht geeignet.
- Sorgen Sie dafür, dass Kinder keine Gegenstände in den Quadropter hineinstecken.
- Halten Sie Batterien von Kindern und Haustieren fern.
- Wenn Sie vermuten, dass ihr Kind eine Batterie verschluckt hat, suchen Sie sofort ärztliche Hilfe.

 **WARNUNG!**

### **Erstickungsgefahr!**

Enthält verschluckbare Kleinteile. Von Kleinkindern Unbedingt fernhalten.

 **WARNUNG!**

### **Verletzungsgefahr!**

Es besteht eine Verletzungsgefahr bei falschem Zusammenbau des Quadropters.

- Zusammenbau durch Erwachsene nötig.
- Das falsche Zusammenbauen oder das Auseinanderbauen von Komponenten, welche nicht für den Ausbau gedacht sind, kann zu Gefahren durch elektrische Schläge, große Hitze, Schnittverletzungen, oder zu anderen mechanischen oder physikalischen Gefahren führen.
- Halten Sie im speziellen auch den mitgelieferten Schraubendreher von Kindern fern.
- Der Schraubendreher darf ausdrücklich nur von Erwachsenen benutzt werden und ausschließlich nur für den Austausch der Rotorblätter sowie den Einbau

und Wechsel der Batterien der Fernbedienung genutzt werden. Eine anderweitige Benutzung des mitgelieferten Schraubendrehers ist nicht gestattet.

- Der Wechsel von Rotorblättern sowie der Einbau und Austausch von Batterien in der Fernbedienung darf ausschließlich nur durch Erwachsene durchgeführt werden.
- Der Rotorblattwechsel muss genauestens gemäß dieser Anleitung erfolgen.
- Andere Modifikationen, der Ausbau von anderen Komponenten oder der Einbau zusätzlicher Komponenten ist für den Quadropter und seine Zubehörteile (insbesondere Fernbedienung) untersagt.

 **WARNUNG!**

### **Explosionsgefahr**

Bei unsachgemäßem Auswechseln der Batterie oder wenn diese durch einen falschen Typ ersetzt werden. Ersatz nur durch denselben oder einen gleichwertigen Batterietyp.

- Folgen Sie den vom Batteriehersteller angegebenen Sicherheits-, Verbrauchs-, und Entsorgungs-Anweisungen.
- Entfernen Sie alte oder entladene Batterien aus der Fernbedienung. Alle Batterien eines Satzes gleichzeitig wechseln.
- Batteriekontakte und auch die Kontakte in der Fernbedienung vor dem Einlegen der Batterien reinigen.
- Beachten sie beim Einlegen der Batterien, die richtige Polarität (+/-) . Wenn die Polarität nicht beachtet wird kann es zu Verletzungen und/oder Sachschäden führen.

- Batterien, die ausgelaufen sind, niemals ohne entsprechenden Schutz anfassen. Bei Kontakt der Batteriesäure mit der Haut, waschen Sie die Stelle mit viel Wasser und Seife ab.
- Vermeiden Sie Augenkontakt mit der Batteriesäure. Sollten Sie doch einmal Augenkontakt mit Batteriesäure erfahren, spülen Sie die Augen mit viel Wasser aus und kontaktieren umgehend einen Arzt.
- Entfernen Sie die Batterien, wenn Sie die Fernbedienung längere Zeit nicht verwenden, um Schäden aufgrund verrostet oder korrodierte Batterien zu verhindern.
- Werfen Sie nie Batterien in ein Feuer, setzen Sie Batterien nicht Feuer oder anderen Wärmequellen (z.B. heißer Ofen) aus.
- Wenn Sie den Quadrokopter nicht benutzen, ihn reinigen oder wenn eine Störung auftritt, schalten Sie den Quadrokopter und die Fernbedienung immer aus. Entfernen sie die Batterien und trennen Sie alle Verbindungen.
- Setzen Sie die Batterien nie extrem hohen Temperaturen aus. Dies kann zu einer Explosion oder zum Austritt von entflammbarer Flüssigkeit oder Gasen führen.
- Setzen Sie den Akku des Quadrokopters nie extrem niedrigen Luftdruck aus. Es kann beim Austreten von brennbarer Flüssigkeit oder Gas zu einer Explosion kommen.
- Sie sollten den Akku des Quadrokopters unter keinen Umständen auseinandernehmen, zerstören, durchlöchern oder kurzschließen, es besteht Explosionsgefahr.



- 
- Batterie- und Akkuentorgung: Alte oder entladene Batterien und Akkus müssen ordnungsgemäß entsorgt oder recycelt werden in Übereinstimmung mit allen geltenden Gesetze. Detaillierte Informationen erhalten Sie bei Ihrer Gemeindeverwaltung für Abfälle.
  - Vor der Entsorgung, müssen Batterien und der Akku zuerst entfernt und separat vom Gerät entsorgt werden.
  - Versuchen sie niemals, Batterien wieder aufzuladen, die nicht dafür vorgesehen sind.
  - Niemals verschiedene Batterietypen gleichzeitig verwenden.
  - Aufladbare Batterien dürfen nur unter Aufsicht eines Erwachsenen neu aufgeladen werden.
  - Sollten Sie wiederaufladbare Batterien aufladen wollen, entnehmen Sie die Batterien zunächst aus der Fernbedienung.
  - Mischen Sie niemals Alte und neue Batterien.
  - Batteriekontakte der Fernbedienung niemals kurzschließen.
  - Quetschen oder Schneiden Sie nie Batterien.
  - Sie sollten die Batterien unter keinen Umständen auseinandernehmen, zerstören, durchlöchern oder kurzschließen, es besteht Explosionsgefahr.

## **HINWEIS!**

### **Gefahr von Sachschäden!**

Unsachgemäßer Umgang mit der Quadrokopter kann zu Beschädigungen des Quadrokopters führen.

- Achten Sie unbedingt auf Ihre Umgebung in der Sie den Quadrokopter nutzen möchten. Suchen Sie sich eine große, offene und weite Fläche ohne Hindernisse, achten Sie besonders auf Gebäude, Menschenansammlungen, Hochspannungsleitungen und Bäume.
- Benutzen Sie den Quadrokopter niemals in der Nähe von Flughäfen, Bahnanlagen oder Straßen. Halten Sie immer ausreichend Abstand von gefahrenträchtigen und besonders geschützten Bereichen.
- Betreiben Sie Ihren Quadrokopter nicht in der Nähe von Funkstationen, Hochspannungsleitungen, Transformatorkästen oder ähnlichem! Diese Einrichtungen können Funkstörungen verursachen.
- Setzen Sie den Quadrokopter außen nur bei gutem Wetter ein. Bei Regen, Sturm oder gar Gewitter dürfen Sie den Quadrokopter nicht betreiben.
- Suchen Sie sich ein Fluggelände, das den gesetzlichen Voraussetzungen entspricht und frei von Hindernissen wie Bäumen, Häusern, usw. ist.
- Für die Nutzung im Innenraum, müssen Sie, aus Gründen der Sicherheit und um zufriedenstellende Flugergebnisse zu erzielen, auf einen ausreichend großen freien Raum (ca. 6 x 5 x 2,5 m) zu achten. Dabei muss der Raum frei von Hindernissen (Lampen, losen Gegenständen, usw.) sein. Außerdem sollte kein Luftzug vorhanden sein.

- 
- Fliegen Sie in keiner Umgebung mit mehr als +45 °C und weniger als 10 °C.
  - Setzen Sie den Quadrokopter keiner direkten Sonneneinstrahlung, hoher Luftfeuchtigkeit oder Staubeinwirkung aus.
  - Den Quadrokopter nicht aus größeren Höhen fallen oder abstürzen lassen. Dies kann die Flugeigenschaften und die Lebenszeit des Quadrokopters beeinträchtigen.
  - Achten Sie darauf das manche Teile am Quadrokopter heiß werden könnten.
  - Halten Sie die Quadrokopter und das Zubehör von offenem Feuer und heißen Flächen fern.
  - Stellen Sie keine offenen Brandquellen, wie z. B. brennende Kerzen, auf oder in die Nähe des Quadrokopters und der Fernbedienung.
  - Bringen Sie das Micro-USB-Ladekabel nicht mit heißen Teilen in Berührung.
  - Tauchen Sie den Quadrokopter zum Reinigen niemals in Wasser und verwenden Sie zur Reinigung keinen Dampfreiniger. Der Quadrokopter kann sonst beschädigt werden.
  - Verwenden Sie den Quadrokopter nicht mehr, wenn die Kunststoff-oder Metallbauteile des Geräts Risse oder Sprünge haben oder sich verformt haben. Ersetzen Sie beschädigte Bauteile nur durch passende Originalersatzteile.
  - Beschädigungen des Quadrokopters, der Kamera, der Fernbedienung oder des Zubehörs, die durch äußere Einflüsse wie Schläge, Fall oder Sonstiges hervorgerufen wurden, sind keine Garantieschäden und somit kostenpflichtig.

- Informieren Sie sich über die jeweils gültige Rechtslage zur Verwendung des von Ihnen erworbenen Quadropters in Ihrem Land.

## **HINWEIS!**

### **Achtung!**

In einigen Ländern ist es vorgeschrieben für den Betrieb eines Quadropters eine spezielle Modellhalterhaftpflichtversicherung abzuschließen. Information hierzu bekommen Sie bei den Modellsportverbänden oder bei einer Versicherung.



Ein Netzadapter ist nicht im Lieferumfang enthalten.

# Start

## Inhalt der Verpackung

 **WARNUNG!**

### Erstickungsgefahr!

Halten Sie Plastikfolie und Taschen von Säuglingen und Kleinkindern fern es besteht Erstickungsgefahr.

**HINWEIS!**

### Gefahr von Schäden!

Wenn die Verpackung sorglos mit einem scharfen Messer oder andere Spitze Gegenstände, geöffnet wird kann das Produkt beschädigt werden.

- Öffnen Sie sorgfältig die Verpackung.
- 1. Überprüfen Sie, ob die Lieferung komplett ist (siehe **Abb. A** auf Seite 3).
- 2. Nehmen Sie den Quadropter **1** aus der Verpackung und überprüfen sie ob das Gerät oder Teile beschädigt sind. Wenn ja, Verwenden Sie den Quadropter **1** nicht. Kontaktieren Sie die Service-Adresse des Herstellers, die auf der Garantiekarte aufgeführt ist.

# Den Quadrokopter vorbereiten

## Die Batterien in die Fernbedienung einsetzen

Um die Batterien **3** in die Fernbedienung **2** einzulegen, öffnen Sie die Fernbedienung **2** zunächst. Auf der Rückseite der Fernbedienung befindet sich das Batteriefach **28**. Öffnen Sie nun die Schutzabdeckung des Batteriefachs, indem Sie zuerst die Schraube mit dem Schraubendreher **9** aufdrehen und dann den Klemmverschluss an der Oberseite etwas nach innen ziehen und dann die Abdeckung abheben.

1. Nehmen Sie zunächst eventuell vorhandene Batterien aus dem Batteriefach **28** heraus.
2. Setzen Sie 3 voll geladene Batterien **3** ein. Achten Sie beim Einlegen auf die richtige Polarität der Batterien **3**, die im Batteriefach **28** für jede Batterie markiert ist.
3. Verschließen Sie das Batteriefach **28** wieder mit der Schutzabdeckung und schrauben Sie diese wieder fest.

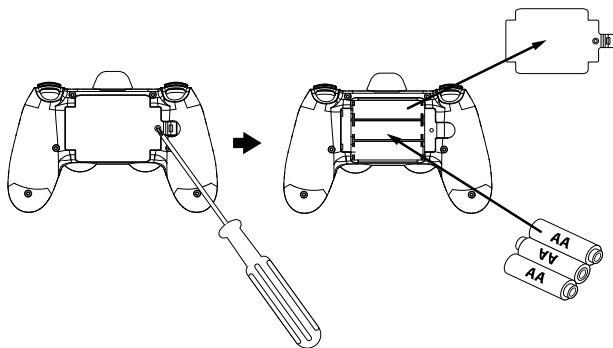



- Anstelle von Batterien vom Typ LR6 (AA) können auch wiederaufladbare Akkus gleicher Spezifikation mit 2000 mAh oder höher verwendet werden. Empfohlen werden NiMH-Akkus mit geringer Selbstentladung (nicht im Lieferumfang enthalten).
- Überprüfen Sie ihre Batterien regelmäßig. Alte oder entladene Batterien müssen ersetzt werden.
- Wenn Sie vorhaben die Fernbedienung für längere Zeit nicht zu verwenden, entfernen Sie die Batterien um ein Auslaufen zu vermeiden.

## Montage und Demontage des Smartphone-Halters

Mithilfe der zur Verfügung gestellten App „MAGINON QC-50s Wifi“ (Seite 37 ff) können Sie den Quadrokoopter gleichzeitig mit der Fernbedienung **2** steuern und das Livebild der Kamera verfolgen.

Dazu nutzen Sie am besten den mitgelieferten Smartphone-Halter **10**. Um diesen auf die Fernbedienung aufzusetzen, ziehen Sie zunächst die Abdeckkappe **11** auf der Oberseite der Fernbedienung nach oben ab. Nachdem die Abdeckkappe abgezogen ist, ist eine Öffnung auf der Oberseite der Fernbedienung zu finden.

Stecken Sie nun die Unterseite des Smartphone-Halters **10** in die Öffnung auf der Oberseite der Fernbedienung. Achten Sie darauf, dass die Smartphone-Halterung nach vorne zeigt (siehe die nachfolgende Abbildung).



Setzen Sie dann Ihr Smartphone in die Halterung ein, indem Sie das obere Ende des Smartphone-Halters nach oben ziehen bis Ihr Smartphone zwischen die beiden Klemmen der Halterung eingesetzt werden kann.

Achten Sie darauf, dass das Display Ihres Smartphones in die Richtung der Bedienelemente der Fernbedienung ausgerichtet ist. Lassen Sie dann die obere Klemme des Smartphone-Halters vorsichtig wieder herab, bis das Smartphone eingeklemmt ist und entsprechend fest und sicher sitzt.

Prüfen Sie durch vorsichtiges Rütteln an der Fernbedienung, ob Ihr Smartphone wirklich fest in der Halterung sitzt.

Sollten Sie den Smartphone-Halter später nicht mehr benötigen, ziehen Sie diesen durch Greifen an der Unterseite des Smartphone-Halters nach oben ab. Setzen Sie dann wieder die Abdeckkappe in die Öffnung ein.



## Den Quadrokoopter laden

Vor Verwendung des Quadrokoopters **1** muss der Lithium Polymer-Akku **8** geladen werden. Ebenso sollte der Akku **8** geladen werden, sobald die Flugleistung nachlässt. Laden Sie beide Akkus **8** vollständig auf. Sie können dann bei nachlassender Flugleistung sofort den nachlassenden Akku gegen den vollgeladenen Ersatzakku tauschen.

1. Entnehmen Sie das Akkufach **33** mit dem Akku auf der Unterseite des Quadrokoopters, indem Sie dieses leicht von oben Eindrücken und in Pfeilrichtung zu den Hinteren Positons-LEDs **35** schieben.

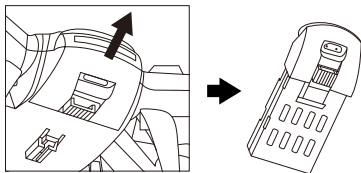

2. Verbinden Sie nun den Micro USB-Anschluss **34** vom Akkufach **33** mit dem USB-Ladekabel **6**. Sie können das USB-Ladekabel **6** mit einem USB-Port Ihres Computers, mit einer Powerbank, oder einem handelsüblichen USB-Netzstecker verbinden und den Akku **8** laden. Wenn der Akku **8** vollgeladen ist, wechselt die Farbe der LED am Akkufach **33** von rot auf grün.

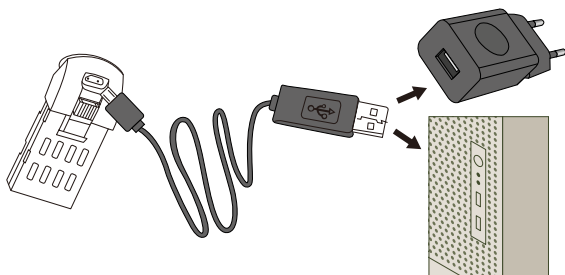

3. Lösen Sie das Akkufach 33 vom USB-Ladekabel 6 und schieben Sie das Akkufach 33 wieder in den Quadrokopter.

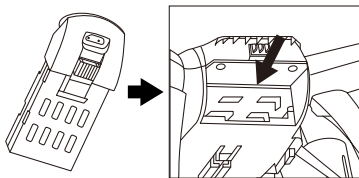

Der Ladevorgang dauert bei vollständig entladenerm Akku ca. 90 Minuten. Die Flugzeit bei voll geladenem Akku beträgt ca. 7 Minuten.

## Montage und Demontage der Kamera

Bevor Sie mit der Montage oder Demontage der Kamera beginnen, entnehmen Sie den Akku aus dem Quadrokoopter. Führen Sie den Akku erst wieder in den Quadrokoopter ein, wenn Sie Ihre Montagearbeiten abgeschlossen haben.

Zur Montage der mitgelieferten Kamera **7**, schieben Sie diese auf die auf der Unterseite des Quadrokoopters **1** dafür vorgesehene Schiene bis die Kamera einrastet. Verbinden Sie die Kamera, indem Sie den Stecker der Kamera in den Kameraanschluss **37** des Quadrokoopters **1** stecken.

Bevor Sie mit der Demontage beginnen trennen Sie die Kamera vom Quadrokoopter, indem Sie den Stecker der Kamera aus den Kameraanschluss **37** des Quadrokoopters **1** ziehen.

Zur Demontage der Kamera **7** verwenden sie den mitgelieferten Schraubendreher **9** um das kleine Plastik Stück auf der Rückseite des Quadrokoopters, welches die montierte Kamera vor dem Herausfallen sichert, herunter zu drücken. Nun kann die Kamera **7** Richtung der Hintere Position-LEDs **35** geschoben und abgenommen werden.

## Einsetzen der Speicherkarte

Aufnahmen von Fotos und Videos sind nur mit eingelegerter Speicherkarte möglich. Setzen Sie daher vor dem Einschalten des Quadrocopters **1** eine micro SD /SDHC-Speicherkarte in das Speicherkartenfach der Kamera **7** ein.

- Legen Sie die Speicherkarte entsprechend der untenstehenden Abbildung ein. Drücken Sie die Speicherkarte so tief in das Speicherkartenfach, bis sie hörbar einrastet.
- Zum Entnehmen der Speicherkarte drücken Sie erneut kurz darauf, die Karte wird daraufhin ein Stück weit ausgeworfen.

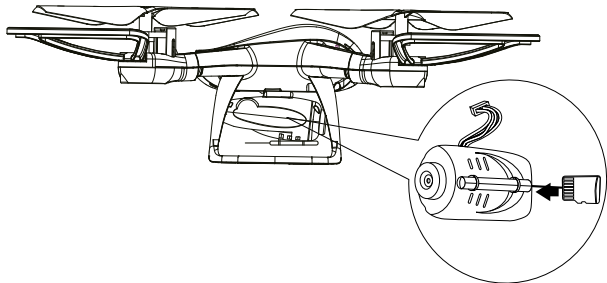

- Um zu vermeiden, dass eine Speicherkarte beschädigt wird, schalten Sie den Quadrocopter aus, bevor Sie die Speicherkarte einsetzen oder herausnehmen.
- Es werden microSD-/SDHC-Speicherkarten bis zu einer Kapazität von 32 GB unterstützt.

# Verwenden des Quadropters

Bevor Sie mit dem Quadropter fliegen, informieren Sie sich zuerst in dieser Anleitung über seine Steuerfunktionen und führen dann einige Übungen durch.

1. Platzieren Sie den Quadropter auf einer ebenen Fläche. Der Quadropter muss Ihnen mit dem Heck (Hintere Positons-LEDs **35**) zugewandt sein.
2. Üben Sie zuerst den Schwebeflug mit dem linken Steuerknüppel **26** zu kontrollieren. Anschließend versuchen Sie die Position des Quadropters mit Hilfe des rechten Steuerknüppels **18** zu verändern (vor, zurück, seitwärts).
3. Zuletzt sollten Sie das Drehen des Quadropters um die eigene Achse mit dem linken Steuerknüppel **26** üben.

Wenn Sie die Grundfunktionen des Quadropters beherrschen, können Sie Ihren ersten kontrollierten Flug durchführen.

## HINWEIS!

### Achtung!

Beachten Sie, dass die Reichweite des Signals der Fernsteuerung ca.40 Meter beträgt. Sie müssen mit dem Quadropter in diesem Bereich bleiben. Sollten der Quadropter den Radius der Fernsteuerung verlassen, können Sie diese nicht mehr kontrollieren.

## Ein- und Ausschalten

1. Zum Einschalten benutzen Sie den Ein-/Ausschalter **36** auf der Seite des Quadropters **1**. Alle LEDs am Quadropter beginnen schnell und dauerhaft zu blinken. Schaltet man die Fernbedienung an, blinken die LEDs langsamer.
2. Stellen Sie den Quadropter auf einer Ebenen Fläche mit dem Heck zu Ihnen gerichtet ab, um sicher zu stellen, dass das Gyroskop zentriert ist. Schalten Sie jetzt die Fernbedienung **2** ein, indem Sie den Ein-/Ausschalter **22** der Fernbedienung **2** drücken. Die Ein-/Aus-Taste LED der Fernbedienung **2** blinkt konstant rot, sobald diese eingeschaltet ist. Zudem ertönt ein akustisches Signal. Die Verbindung zum Quadropter wurde aufgebaut.
3. Drücken Sie den linken Steuerknüppel **26** (Höhe/Gieren) in die höchste Position und dann zurück in die niedrigste Position. Es ertönt jeweils ein akustisches Signal. Das Koppeln der Fernbedienung mit dem Quadropter ist abgeschlossen und die LEDs des Quadropters leuchten alle konstant. Die Verbindung zum Quadropter wurde aufgebaut. Bewegen Sie den Quadropter **1** nicht während er sich mit der Fernbedienung **2** verbindet.
4. Nach dem Fliegen, schalten Sie die Fernbedienung **2** durch kurzes gedrückt halten der Ein-/Aus-Taste **22** aus. Die Ein-/Aus-Taste LED erlischt und ein akustisches Signal ertönt. Dann betätigen Sie den Ein-/Ausschalter **36** auf der Seite des Quadropters **1** um ihn auszuschalten, alle LED Leuchten erlöschen.



Wenn Sie nach dem Ausschalten vorhaben die Fernbedienung für längere Zeit nicht zu verwenden, entfernen Sie die Batterien um ein Auslaufen zu vermeiden.

## Starten und Landen (One key Take Off)

1. Drücken Sie den Start-/ Landeknopf **13** um die Rotoren des Quadropters zu starten.
2. Drücken Sie den linken Steuerknüppel **26** einmal kurz nach oben um den Quadropter auf ca. 1,5m zu bringen, diese Höhe behält er dann bei.
3. Drücken Sie erneut den Start-/ Landeknopf **13** um den Quadropter automatisch zu landen. Während der Landung können Sie mit dem rechten Steuerknüppel **18** die Richtung bestimmen damit Sie an der richtigen Stelle landen. Nach Bodenkontakt schalten sich die Rotoren automatisch aus.

## Steuerung

Nachfolgend erhalten Sie eine Beschreibung für die Steuerung des Quadropters.

- **Steigen:** Drücken Sie den linken Steuerknüppel **26** nach oben. Die Rotoren drehen sich schneller und der Quadropters steigt.

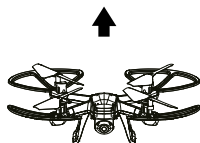
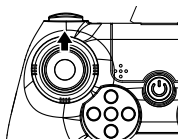

- **Sinken:** Drücken Sie den linken Steuerknüppel **26** nach unten. Die Rotoren drehen sich langsamer und der Quadropters sinkt.

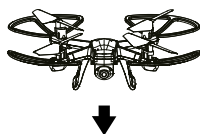
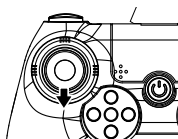

- **Nach Links drehen:** Drücken Sie den linken Steuerknüppel **26** nach links. Der Quadropters dreht sich auf der eigenen Achse nach links.

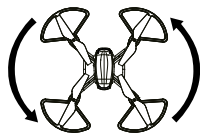
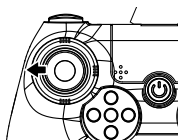



- **Nach Rechts drehen:** Drücken Sie den linken Steuerknüppel **26** nach rechts. Der Quadropters dreht sich auf der eigenen Achse nach rechts.

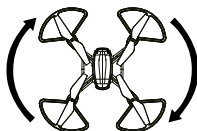
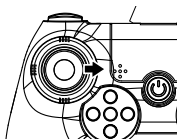

- **Vorwärts fliegen:** Drücken Sie den rechten Steuerknüppel **18** nach oben. Die Front des Quadropters neigt sich nach unten und er fliegt vorwärts.

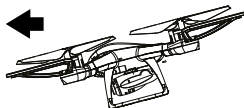
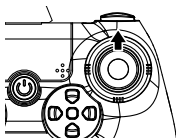

- **Rückwärts fliegen:** Drücken Sie den rechten Steuerknüppel **18** nach unten. Das Heck des Quadropters neigt sich nach unten und er fliegt rückwärts.

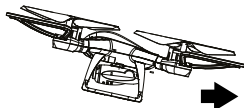
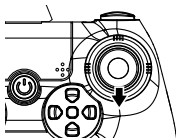

- **Nach links fliegen:** Drücken Sie den rechten Steuerknüppel 18 nach links. Der Quadropters neigt sich leicht nach links und er fliegt nach links.

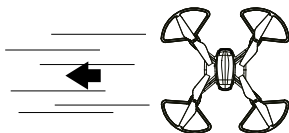
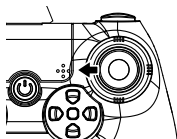

- **Nach rechts fliegen:** Drücken Sie den rechten Steuerknüppel 18 nach rechts. Der Quadropters neigt sich leicht nach rechts und er fliegt nach rechts.

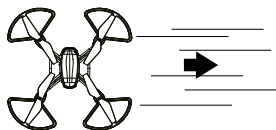
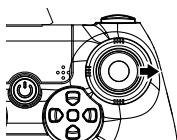

## Geschwindigkeit Einstellen

Sie können Drei Geschwindigkeits-Modi einstellen: Anfängermodus, Normalmodus und Fortgeschrittenenmodus.

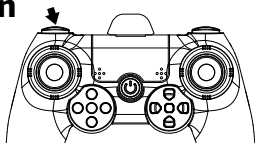

- **Anfänger:** Drücken Sie die Geschwindigkeitsmodus-Taste (3 Speed Mode) 12 . Die Fernbedienung gibt ein akustisches Signal von sich. Der Anfängermodus ist aktiviert.
- **Normal:** Drücken Sie die Geschwindigkeitsmodus-Taste (3 Speed Mode) 12 . Die Fernbedienung gibt zwei akustische Signale von sich. Der Normalmodus ist aktiviert.
- **Fortgeschritten:** Drücken Sie die Geschwindigkeitsmodus-Taste (3 Speed Mode) 12 . Die

Fernbedienung gibt drei akustische Signale von sich. Der Fortgeschrittenenmodus ist aktiviert.

## Kunstflugmodus

Um Rollen und Flips mit dem Quadropters im Flug durchzuführen, drücken Sie die Flip-Taste (3D Roll) **17**. Es ertönt für 4 Sekunden ein akustisches Signal. In dieser Zeit befindet sich der Quadropters im Kunstflugmodus.

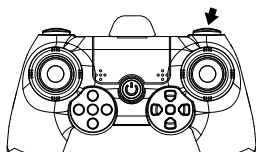

In der Zeit in der der Kunstflugmodus aktiviert ist können Sie folgende Flugmanöver absolvieren. Achten Sie darauf das genug Freiraum in alle Richtungen um den Quadropters vorhanden ist.

### HINWEIS!

#### Achtung!

Wenn Sie ein Manöver im Kunstflugmodus ausführen, sollte der Quadropters eine Flughöhe von mindestens 2 Meter haben.

- **Rolle links:** Drücken Sie den rechten Steuerknüppel **18** nach links. Der Quadropters macht eine Rolle nach links.

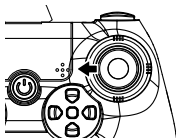

- **Rolle rechts:** Drücken Sie den rechten Steuerknüppel **18** nach rechts. Der Quadropters macht eine Rolle nach rechts.

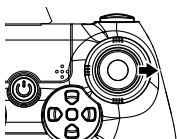

- **Frontflip:** Drücken Sie den rechten Steuerknüppel **18** nach oben. Der Quadropters macht einen Überschlag nach vorne (Frontflip).

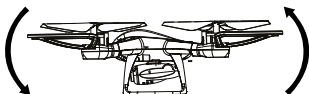
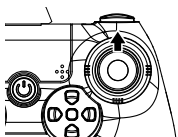

- **Backflip:** Drücken Sie den rechten Steuerknüppel **18** nach unten. Der Quadropters macht einen Überschlag nach hinten (Backflip).

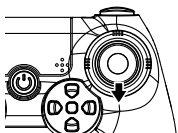

## Drohne mit der App verbinden

Laden Sie sich die kostenlose App „MAGINON QC-50S Wifi“ aus dem Google Play Store oder dem iOS App Store herunter und installieren Sie diese auf Ihrem Smartphone.



iOS



Android

Schalten Sie nun die Drohne an und öffnen Sie die Verbindungsoptionen an Ihrem Smartphone.

Öffnen Sie die Option WLAN-Verbindungen und verbinden Sie das Smartphone mit dem WiFi-Netzwerk der Drohne. Dieses wird mit der Netzwerkennung „Maginon QC-50S WifiXXXXXX“ angezeigt.

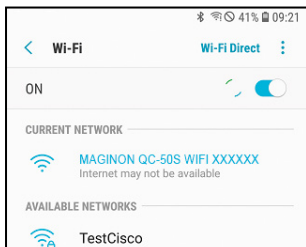
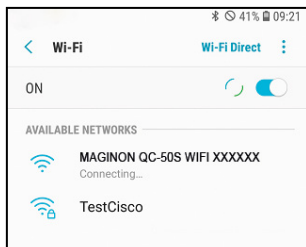

Nachdem Smartphone und Drohne verbunden sind, öffnen Sie die App „MAGINON QC-50S Wifi“.



Wenn die Drohne mit Ihrem Smartphone verbunden ist, haben Sie keine Internet-Verbindung.

## Bedienung der App

Im Startbildschirm können Sie links unten über das Symbol  die gewünschte Sprache (Englisch, Deutsch oder Französisch) einstellen. Ebenso können Sie eine zusätzliche Hilfe mit der Erklärung aller Symbole öffnen und weitere Einstellungen, wie z.B. die Auswahl der Steuerung mit der rechten oder linken Hand öffnen. Einfach die gewünschte Option anklicken und die neuen Einstellungen anwählen.



Im Simulationsmodus  können Sie erste Erfahrungen mit der Steuerung einer Drohne via App sammeln. Hier steuern Sie eine virtuelle Drohne.

Um die per WIFI-Verbundene Drohne zu steuern, drücken Sie auf „Start“. Der Steuerungsmodus wird geöffnet. Sie sehen das Livebild der Kamera und haben die Steuerelemente über dem Livebild.



Die Icons im Bildschirm haben folgende Funktionen:

-  Verlassen des Steuerungsmodus. Der Startbildschirm öffnet sich erneut.
-  Fotoaufnahme tätigen. Aufnahmen werden bei eingelegerter Speicherkarte automatisch auf dieser gespeichert. Ist keine Speicherkarte eingelegt, werden die Fotos auf dem Smartphone gespeichert.
-  Videoaufnahme starten/stoppen. Aufnahmen werden bei eingelegerter Speicherkarte automatisch auf dieser gespeichert. Ist keine Speicherkarte eingelegt, werden die Videos auf dem Smartphone gespeichert.
-  Wiedergabemodus öffnen. Sie können hier die Fotos und Videos vom Smartphone öffnen und betrachten. Fotos und Videos von der Speicherkarte müssen vor dem Öffnen auf dem Smartphone erst heruntergeladen werden.
-  Drohnengeschwindigkeit ändern. Sie können hier die maximale Geschwindigkeit der Drohne festlegen: 30% (Anfänger), 60% (Fortgeschrittene), oder 100% (Experte).
-  Steuerung über Smartphone-Gyroskop. Hiermit können Sie die Flugrichtung der Drohne über das Gyroskop Ihres Smartphone steuern, indem Sie das Smartphone bewegen.
-  Ein-/Ausblenden der Bildschirm-Icons
-  Zusätzliche Steuer-Icons auf dem Bildschirm ein- und ausblenden:
  -  Drehen des Kamerabildes
  -  VR-Modus auf dem Smartphone aktivieren. Nun können Sie Ihren Flug mit einer VR-Brille überwachen



Headless-Modus der Drohne aktivieren. In diesem Modus fliegt die Drohne immer in die Richtung, in die man mit der Fernsteuerung lenkt.



Über dieses Symbol kalibrieren Sie das Gyroskop in der Drohne erneut.



Abheben. Durch betätigen dieses Icons starten die Rotoren des Quadropters und der Quadrocopter hebt ab.



Notstopp. Beim Betätigen dieses Icons schalten alle Rotoren unverzüglich ab und der Quadrocopter stürzt augenblicklich ab.



Landen. Betätigen Sie diesen Button, landet der Quadrocopter selbstständig und schaltet nach der Landung die Rotoren ab.



Aktivierung der 360° Flipfunktion. Nachdem dieses Icon angetippt wurde, steuern Sie den Flip über den rechten Controlstick.



Anzeige bei eingelegter Speicherkarte.



Anzeige, wenn keine Speicherkarte eingelegt ist.

Über den linke Steuerbutton bestimmen Sie die Flughöhe und die Drehung der Drohne um die eigene Achse, der rechte Steuerbutton bestimmt die Flugrichtung.

Mit den Scrollbalken unter den Steuerbuttons, sowie rechts neben den rechten Steuerbutton, können Sie die Flugeigenschaften der Drohne trimmen. Dies ist notwendig, wenn die Drohne bei Windstille nicht mehr die Schwebefunktion halten kann. Lassen Sie die Drohne auf einer Stelle schweben und beobachten Sie die Veränderungen beim Verschieben der Scrollbalken.



## Notstopp

Wenn Ihr Quadropter **1** zum Beispiel auf ein Hindernis trifft, drücken Sie die Notstopp-Taste (Stop) **23**, um einen Notstopp einzuleiten. Der Quadropter **1** bricht den Flug ab, indem er die Rotoren abschaltet und dann zu Boden stürzt.

## Trimmen der Fluglage

Je nach Akkustand müssen Sie den Quadropter **1** regelmäßig austrimmen um eine stabile Fluglage beizubehalten.

Lassen Sie den Quadropter **1** ruhig an einer Stelle schweben und beobachten Sie die Veränderungen beim Betätigen der Trimmasten **15**, **16**, **19**, **21**.

Zum Trimmen der Fluglage stehen Ihnen vier Knöpfe zur Verfügung:

- **Nicktrimmung** **16** und **21**: Der Quadropter driftet nach vorne. Drücken Sie die Taste Nicktrimmung (hinten) **21**. Der Quadropter driftet nach hinten. Drücken Sie die Taste Nicktrimmung (vorne) **16**.
- **Rolltrimmung** **15** und **19**: Der Quadropter driftet nach links. Drücken Sie die Taste Rolltrimmung (rechts) **19**. Der Quadropter driftet nach rechts: Drücken Sie die Taste Rolltrimmung (links) **15**.

## One-Key-Return

Mit der One-Key-Return-Taste **14** können Sie den Quadroptter wieder zu dem Standort der Fernbedienung zurück bringen. Da der Quadroptter keinen GPS-Sensor besitzt, ist die Voraussetzung hierfür allerdings, dass sich der Quadroptter in einer geraden Flugbahn vor der Fernbedienung befindet und die blaue Positions-LED von der Fernbedienung weg zeigt.

1. Aktivieren Sie den One-Key-Return mit der One-Key-Return-Taste **14**. Der Quadroptter fliegt zurück in Richtung Fernbedienung.
2. Wenn die gewünschte Position erreicht wurde, drücken Sie die One-Key-Return-Taste **14** erneut, oder drücken Sie den rechten Steuerknüppel nach vorne, um den One-Key-Return abzubrechen.

## Headless-Modus

Bei dem Headless-Modus handelt es sich um einen sogenannten relativen Steuermodus. Dabei fliegt der Quadroptter, egal in welcher Ausrichtung er sich befindet, immer in die Richtung, in die der rechte Steuerknüppel **18** gesteuert wird. Egal ob die Frontseite des Quadroptters sich vorn, hinten, links oder rechts befindet.

Anfänger können im Headless-Modus schnell einige Flugübungen absolvieren. Um einen Quadroptter allerdings richtig zu steuern, sollte man den Normalen Modus bevorzugen. Um den Headless-Modus zu aktivieren, drücken Sie die Taste Headless-Modus **25**. Drei schnelle akustische Signale und das blinken der LEDs des Quadroptters zeigen den aktivierten Modus an. Zum Deaktivieren drücken Sie die Taste erneut.

## Fotos und Videos Aufnehmen

Wenn Sie die mitgelieferte Kamera **7** an den Quadropters **1** montiert und angeschlossen haben, haben Sie die Möglichkeit während Ihrer Flüge Foto- und Videoaufnahmen zu machen.

- **Fotoaufnahmen:** Drücken Sie den Fotoaufnahme-Knopf **24**, um eine Fotoaufnahme zu machen. Die LEDs am Quadropters blinken einmal kurz.
- **Videoaufnahmen:** Drücken Sie den Videoaufnahme-Knopf **20**, um eine Videoaufnahme zu machen. Während der Dauer der Aufnahme blinken die LEDs am Quadropters kontinuierlich. Drücken Sie den Videoaufnahme-Knopf erneut, um die Aufnahme zu beenden.

Die grüne LED an der Unterseite der Kamera zeigt Ihnen den aktuellen Status der Speicherkarte an.

- **LED leuchtet konstant:** Karte ist in der Kamera und Aufnahme läuft.
- **LED blinkt schnell:** Keine Speicherkarte in der Kamera, oder Karte defekt.
- **LED blinkt langsam:** Die Speicherkarte ist voll.



Bitte beachten Sie, dass die Kamera Videos ohne Ton aufnimmt, da nur das Rotorengeräusch zu hören wäre.

## Batterie Status Anzeige

Der Status des Ladezustands der Batterie des Quadropters wird über die LED Lichter des Quadropters angezeigt.

**Batterie ausreichend:** Die LEDs des Quadropters leuchten konstant

**Batterie schwach:** Die LEDs des Quadropters blinken in einem schnellen Rhythmus und der Quadropter landet automatisch.

Landen Sie den Quadropter wenn die LEDs wegen schwacher Batterie zu blinken beginnen. Nach etwa 1 Minute landet der Quadropter automatisch.

### HINWEIS!

#### Achtung!

Im Außenbereich können Witterungseinflüsse und starker Wind das automatische Landen bei schwacher Batterie sehr stark beeinflussen.

## **Rotorblätter austauschen**

Zum Austauschen eines defekten Rotorblattes entnehmen Sie aus Sicherheitsgründen zuerst die Batterie aus dem Quadropters. Lösen Sie dann von oben die Schraube in der Mitte des defekten Rotorblattes.

Nehmen Sie das defekte Rotorblatt ab und setzen Sie das Neue ein. Befestigen Sie das neue Rotorblatt wieder mit der Schraube. Ziehen Sie die Schraube gut fest, achten Sie aber darauf die Schraube nicht zu überdrehen.

### **HINWEIS!**

#### **Achtung!**

Die Rotorblätter vorne links und hinten rechts sind mit A bezeichnet. Die Rotorblätter vorne rechts und hinten links sind mit B bezeichnet. Im Lieferumfang enthalten sind 2 Rotorblätter mit der Bezeichnung A und 2 Rotorblätter mit der Bezeichnung B. Achten Sie beim Wechsel der Rotorblätter immer darauf, dass nur gleich gekennzeichnete Rotorblätter miteinander ausgetauscht werden dürfen.

## **Transport**

1. Tragen / Heben Sie den Quadrokofter immer am Drohnenkörper oder den Flugarmen. Tragen Sie den Quadrokofter niemals an den Rotoren, dem Rotorenschutz oder anderen empfindlichen Teilen.
2. Transportieren Sie den Quadrokofter in der Originalverpackung oder einer ähnlichen geeigneten Verpackung.
3. Stellen Sie niemals etwas auf den Quadrokofter und schützen Sie den Quadrokofter vor Risiken durch Drauftreten oder Draufsetzen.
4. Schützen Sie den Quadrokofter gegen Schläge und starke Vibrationen, die insbesondere beim Transport in Fahrzeugen auftreten. Sichern Sie den Quadrokofter gegen Verrutschen und Herunterfallen.

# Wartung und Fehlerbehebung

## Quadrokopter reagiert nicht

- Prüfen Sie, ob der Akku des Quadrokopters und die Batterien der Fernbedienung ausreichend geladen sind. Gegebenenfalls laden Sie den Akku des Quadrokopters auf und/ oder wechseln die Batterien der Fernbedienung.
- Überprüfen Sie, ob die Entfernung zwischen Quadrokopter und Fernbedienung mehr als 40 Meter beträgt.

## Quadrokopter reagiert nicht richtig

- Prüfen Sie, ob der Akku des Quadrokopters und die Batterien der Fernbedienung ausreichend geladen sind. Gegebenenfalls laden Sie den Akku des Quadrokopters auf und/ oder wechseln die Batterien der Fernbedienung.
- Prüfen Sie, ob eine andere Fernbedienung oder eine ähnliche Störquelle in näherer Umgebung eventuell die Frequenz der Fernbedienung stört. Entfernen Sie sich gegebenenfalls ausreichend von der Störquelle.

## Quadrokopter zeigt keine guten Flugeigenschaften mehr

- Prüfen Sie das Produkt auf offenkundige Beschädigungen oder Verunreinigungen. Bei Verunreinigungen säubern Sie das Gerät vorsichtig (Kapitel „Reinigung“ auf Seite 51). Bei Beschädigungen wechseln Sie die Rotorblätter oder entsorgen das Gerät fachgerecht.
- Prüfen Sie, ob Rotorblätter eventuell beim Austausch falsch montiert wurden (Kapitel „Rotorblätter austauschen“ auf Seite 45).

## **Quadrokopter fliegt ständig zu einer Seite oder nach oben/unten**

- Prüfen Sie, ob der Akku des Quadrokopters und die Batterien der Fernbedienung ausreichend geladen sind. Gegebenenfalls laden Sie den Akku des Quadrokopters auf und/ oder wechseln die Batterien der Fernbedienung.
- Überprüfen Sie, ob eine Trimmung des Quadrokopters notwendig ist. Kapitel „Trimmen der Fluglage“ auf Seite 41.

## **Quadrokopter dreht sich nicht mehr nach links und rechts**

- Überprüfen Sie, ob der Headless-Flugmodus eingeschaltet ist und deaktivieren Sie diesen gegebenenfalls. Kapitel „Headless-Modus“ auf Seite 42.

## **Ersatzteile**

Informationen über den möglichen Erwerb von zusätzlichen Ersatzteilen erhalten Sie auf [Maginon.com](http://Maginon.com)



# Technische Daten

Modell:	QC-50S WiFi
<b>Quadrokopter:</b>	
Geschwindigkeiten:	Anfänger, Normal, Fortgeschrittene
Frequenzbereich:	2444 MHz - 2468 MHz
Stromversorgung:	Eingang: Micro-USB 5 V $\bar{\text{---}}$ 1 A
Batterie:	3,7 V $\bar{\text{---}}$ ; 600 mAh Lithium-Polymer Akku
Flugzeit:	ca. 7 min
Ladezeit:	ca. 90 min
Betriebstemperatur:	10 °C - 45 °C
Maße:	26,5 cm x 26,5 cm x 7,5 cm
Gewicht:	80 g ohne Kamera

## Fernbedienung:

Reichweite Fernbedienung:	ca. 40 Meter
Eingangsspannung:	4,5 V $\bar{\text{---}}$ ; 0,02 A
Batterie:	4,5 V $\bar{\text{---}}$ ; (3x 1,5 V); Typ LR6 (AA)
Frequenzbereich:	2444 MHz - 2468 MHz
Maximale Sendefrequenz:	1,5 dBm
Betriebstemperatur:	10 °C - 45 °C
Maße:	10 cm x 16 cm x 7 cm
Gewicht:	107 g (ohne Batterie)

## Kamera:

Kamerasensor:	2.0 Megapixel
Fotoauflösungen:	1.280 x 720 Pixel
Videoauflösungen:	1.280 x 720 p (30fps, ohne Ton)
Aufnahmemedium:	Unterstützt micro SD / SDHC-Speicherkarten bis 32 GB (optional)
WLAN-Sicherheit:	WPA2-PSK
WLAN-Standards:	802.11 b/g/n
Frequenzbereich:	2417 MHz
Maximale Sendefrequenz:	16 dBm

## Technische Daten

---

Maße: 5 cm x 2 cm x 1,5 cm

Gewicht: 8 g



Design und technische Daten können ohne  
Ankündigung geändert werden.

## EU-Konformitätserklärung

Hiermit erklärt die supra Foto-Elektronik-Vertriebs-GmbH, dass der Funkanlagentyp „QC-50S WiFi“ der Richtlinie 2014/53/EU entspricht. Der vollständige Text der EU-Konformitätserklärung ist unter der folgenden Internetadresse verfügbar:

<http://www.maginion.com/website/service/downloads/eu-konformitaetserklaerungen/>

2014/53/EU RE-Richtlinie

2011/65/EU RoHS-Richtlinie



**supra** Foto-Elektronik-Vertriebs-GmbH  
Denisstraße 28A,  
67663 Kaiserslautern,  
Deutschland

## Aufbewahrung

Bei Nichtbenutzung trennen Sie den Quadrocopter von der Stromversorgung und bewahren Sie diese an einem sauberen und trockenen Ort, außerhalb der Reichweite von Kindern, auf.

## Reinigung

 **WARNUNG!**

### Verbrennungsgefahr!

Die Quadrocopter wird während des Betriebs heiß!

- Lassen Sie die Quadrocopter vor jeder Reinigung vollständig abkühlen.

## **HINWEIS!**

### **Kurzschlussgefahr!**

In das Gehäuse eingedrungenes Wasser kann einen Kurzschluss verursachen.

- Tauchen Sie den Quadrokofter niemals in Wasser.
- Achten Sie darauf, dass kein Wasser in das Gehäuse gelangt.

## **HINWEIS!**

### **Gefahr durch Fehlbedienung!**

Unsachgemäßer Umgang mit der Quadrokofter kann zu Beschädigung führen.

- Verwenden Sie keine aggressiven Reinigungsmittel, Bürsten mit Metall- oder Nylonborsten, sowie scharfe oder metallische Reinigungsgegenstände wie Messer, harte Spachtel und dergleichen. Diese können die Oberflächen beschädigen.
  - Geben Sie die Quadrokofter keinesfalls in die Spülmaschine. Sie würden ihn dadurch zerstören.
1. Lassen Sie den Quadrokofter vollständig abkühlen.
  2. Wischen Sie die Quadrokofter mit einem leicht angefeuchteten Tuch ab. Lassen Sie den Quadrokofter danach vollständig trocknen.

## Akku ausbauen

Vor der Entsorgung des Quadropters muss der Akku ausgebaut und separat entsorgt werden. Gehen Sie hierzu wie folgt vor:

1. Vergewissern Sie sich zunächst, dass Quadropters und Fernbedienung ausgeschaltet sind und stellen Sie sicher, dass Quadropters und Fernbedienung über die gesamte Dauer des Akkuausbaus ausgeschaltet bleiben.
2. Öffnen Sie die Akkuabdeckung durch leichtes Ein- drücken der Akkuabdeckung von oben und gleichzeitigem Ziehen der Klappe nach hinten.
3. Entnehmen Sie vorsichtig das Akku Fach aus dem Quadropters.
4. Schrauben Sie nun mit einem Kreuzschlitz (nicht im Lieferumfang enthalten) das Akku Fach auf und entnehmen sie den Akku.
5. Entsorgen Sie den Akku wie dies im Kapitel „Entsorgung“ auf Seite 54 beschrieben ist.

# Entsorgung

## Verpackung entsorgen



Entsorgen Sie die Verpackung sortenrein. Geben Sie Pappe und Karton zum Altpapier, Folien in die Wertstoff-Sammlung.

## Altgerät entsorgen

(Anwendbar in der Europäischen Union und anderen europäischen Staaten mit Systemen zur getrennten Sammlung von Wertstoffen)



### **Altgeräte dürfen nicht in den Hausmüll!**

Sollte der Quadrocopter einmal nicht mehr benutzt werden können, so ist jeder Verbraucher

**gesetzlich verpflichtet, Altgeräte getrennt vom**

**Hausmüll**, z. B. bei einer Sammelstelle seiner Gemeinde/seines Stadtteils, abzugeben. Damit

wird gewährleistet, dass Altgeräte fachgerecht verwertet und negative Auswirkungen auf die Umwelt vermieden werden. Deswegen sind Elektrogeräte mit dem nebenstehendem Symbol gekennzeichnet.



### **Batterien und Akkus dürfen nicht in den**

**Hausmüll!** Als Verbraucher sind Sie gesetzlich verpflichtet, alle Batterien und Akkus, egal ob sie Schadstoffe\* enthalten oder nicht, bei einer

Sammelstelle in Ihrer Gemeinde/ Ihrem Stadtteil oder im Handel abzugeben, damit sie einer umweltschonenden Entsorgung zugeführt werden können.

\* gekennzeichnet mit: Cd = Cadmium, Hg = Quecksilber, Pb = Blei

**MAGINON**

# MAGINON

**supra**  
Foto-Elektronik-Vertriebs-GmbH  
Denisstr. 28 A  
67663 Kaiserslautern  
Deutschland

03/14/19  
0433  
2900 4331  
VI.1.0.an