

MAGINON

 **Photo**

Bedienungsanleitung

360° Panoramakamera

View 360



3 Jahre

**HERSTELLER-
GARANTIE**

KUNDENSERVICE

 0800-08 72 677



maginon@protel-service.com

ART.-NR.: 4499

03/19/18

INHALT

- 8 GB Micro SD Speicherkarte
- USB Netzteil
- USB Ladekabel
- Tasche
- Tischständer
- Bedienungsanleitung
- Garantiekarte

MAGINON



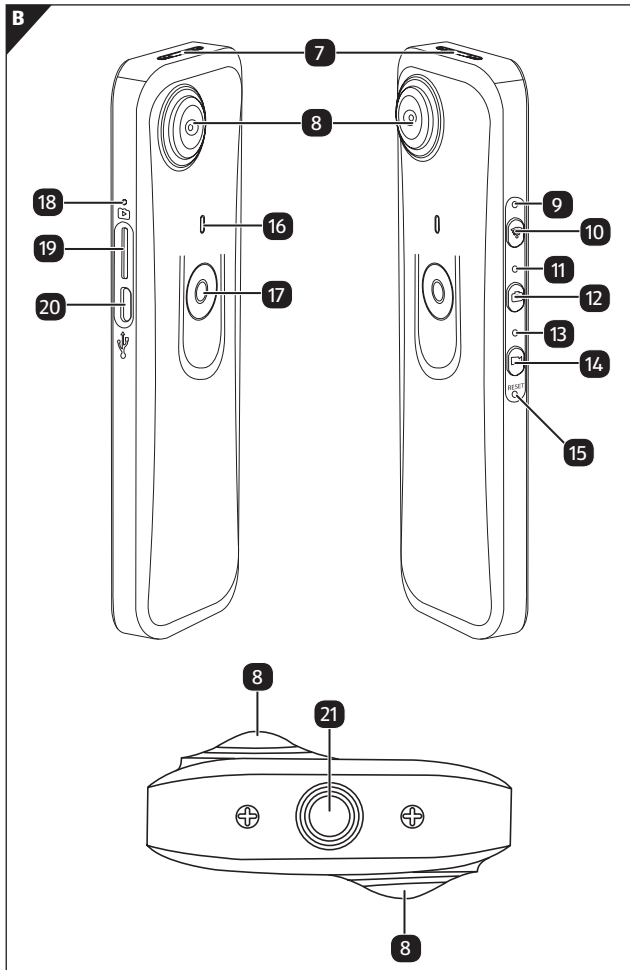

Lieferumfang / Geräteteile

- 1 Maginon 360°Panoramakamera
- 2 8 GB microSD Speicherkarte mit SD-Kartenadapter
- 3 Micro USB Ladekabel
- 4 USB Netzteil
- 5 Tasche
- 6 Tischständer
- 7 Belüftung
- 8 Linse
- 9 WiFi-LED
- 10 WiFi-Taste
- 11 Fotomodus-LED
- 12 Fotomodus-Taste
- 13 Videomodus-LED
- 14 Videomodus-Taste
- 15 Reset-Taste
- 16 Power-LED
- 17 Ein- / Aus-Taste
- 18 Mikrofon
- 19 Micro SDHC-Speicherkartenslot
- 20 Micro USB Anschluss
- 21 1/4" Gewinde

Inhaltsverzeichnis

Übersicht	1
Geräteteile	2
Lieferumfang / Geräteteile	3
Vorwort	5
Allgemeines	6
Anleitung lesen und aufbewahren	6
Zeichenerklärung	6
Sicherheit	8
Bestimmungsgemäßer Gebrauch	8
Sicherheitshinweise	8
Inbetriebnahme	14
Inhalt der Verpackung	14
Panoramakamera vorbereiten	14
Laden	15
Einleitung - Normalbetrieb	15
Verwendung der Maginon View 360-App	18
Live Streaming-Einstellungen für Facebook	19
Kamera-Einstellungen	20
Live Streaming-Einstellungen für YouTube	23
Kamera auf Halterung montieren	26
Technische Daten	27
Mögliche Rechtsverletzungen	28
Urheberschutz	28
Aufbewahrung	29
Reinigung	29
Batterie zur Entsorgung entnehmen.....	30
Entsorgung	31
Verpackung entsorgen.....	31
Altgerät entsorgen	31

Vorwort

Liebe Kundin, lieber Kunde,

herzlichen Glückwunsch zum Kauf eines qualitativ hochwertigen MAGINON Produktes.

Sie haben sich für eine moderne 360° Panoramakamera mit guter technischer Ausstattung und entsprechendem Zubehör entschieden, die sich besonders einfach bedienen lässt.

Auf die 360° Panoramakamera haben Sie drei Jahre Garantie. Falls die 360° Panoramakamera einmal defekt sein sollte, benötigen Sie die beigefügte Garantiekarte und Ihren Kassenbon. Bewahren Sie diese zusammen sorgfältig auf.

Impressum

Herausgeber:

supra Foto-Elektronik-Vertriebs-GmbH
Denisstr. 28A
67663 Kaiserslautern
Deutschland

Allgemeines

Anleitung lesen und aufbewahren



Diese Bedienungsanleitung gehört zu dieser 360° Panoramakamera (im Folgenden nur „Panoramakamera“ genannt). Sie enthält wichtige Informationen zur Inbetriebnahme und Handhabung.

Lesen Sie die Bedienungsanleitung, insbesondere die Sicherheitshinweise, sorgfältig durch, bevor Sie die Panoramakamera einsetzen. Die Nichtbeachtung dieser Bedienungsanleitung kann zu Datenverlust oder Schäden an der 360° Panoramakamera führen.

Die Bedienungsanleitung basiert auf den in der Europäischen Union gültigen Normen und Regeln. Beachten Sie im Ausland auch landesspezifische Richtlinien und Gesetze!

Bewahren Sie die Bedienungsanleitung für die weitere Nutzung auf. Wenn Sie die Panoramakamera an Dritte weitergeben, geben Sie unbedingt diese Bedienungsanleitung mit.

Zeichenerklärung

Die folgenden Symbole und Signalworte werden in dieser Bedienungsanleitung, auf dem Gerät oder auf der Verpackung verwendet.



GEFAHR!

Dieses Signalsymbol/-wort bezeichnet eine Gefährdung mit einem hohen Risikograd, die, wenn sie nicht vermieden wird, den Tod oder eine schwere Verletzung zur Folge hat.

! WARNUNG!

Dieses Signalsymbol/-wort bezeichnet eine Gefährdung mit einem mittleren Risikograd, die, wenn sie nicht vermieden wird, den Tod oder eine schwere Verletzung zur Folge haben kann.

! VORSICHT!

Dieses Signalsymbol/-wort bezeichnet eine Gefährdung mit einem niedrigen Risikograd, die, wenn sie nicht vermieden wird, eine geringfügige oder mäßige Verletzung zur Folge haben kann.

HINWEIS!

Dieses Signalwort warnt vor möglichen Sachschäden.



Dieses Symbol gibt Ihnen nützliche Zusatzinformationen zum Zusammenbau oder zum Betrieb.



Konformitätserklärung (siehe Kapitel „Konformitätserklärung“): Mit diesem Symbol gekennzeichnete Produkte erfüllen alle anzuwendenden Gemeinschaftsvorschriften des Europäischen Wirtschaftsraums.



Geräte mit diesem Zeichen dürfen nur im Haus betrieben (trockene Umgebung) werden.



Produkte die mit diesem Zeichen versehen sind, dürfen keinen Schutzleiteranschluss haben. Die elektrische Sicherheit wird mit einer zusätzlichen Isolierung erreicht. Alle spannungsführenden Teile sind mindestens doppelt isoliert.



Produkte die mit diesem Zeichen versehen sind werden mit Gleichstrom betrieben.

Sicherheit

Bestimmungsgemäßer Gebrauch

Die Panoramakamera ist ausschließlich als Panoramakamera konzipiert. Sie ist ausschließlich für den Privatgebrauch bestimmt und nicht für den gewerblichen Bereich geeignet.

Verwenden Sie die Panoramakamera nur wie in dieser Bedienungsanleitung beschrieben. Jede andere Verwendung gilt als nicht bestimmungsgemäß und kann zu Sachschäden oder Datenverlusten führen.

Der Hersteller oder Händler übernimmt keine Haftung für Schäden, die durch nicht bestimmungsgemäßen oder falschen Gebrauch entstanden sind.

Sicherheitshinweise

 **WARNUNG!**

Verletzungsgefahr!

Um Verletzungen vorzubeugen, muss dieses Gerät gemäß den Aufstellanweisungen zuverlässig am Fußboden / an der Wand befestigt werden.

 **WARNUNG!****Stromschlaggefahr!**

Fehlerhafte Elektroinstallation oder zu hohe Netzspannung können zu elektrischem Stromschlag führen.

- Betreiben Sie die Panoramakamera nicht, wenn sie sichtbare Schäden aufweist oder das Netzkabel bzw. der Netzstecker defekt ist.
- Schließen Sie die Panoramakamera nur an eine nahe und gut zugängliche Steckdose an, damit Sie diese bei einem Störfall schnell vom Stromnetz trennen können.
- Wenn das Netzkabel der Panoramakamera beschädigt ist, muss es durch den Hersteller oder seinen Kundendienst oder eine ähnlich qualifizierte Person ersetzt werden.
- Öffnen Sie das Gehäuse nicht, sondern überlassen Sie die Reparatur Fachkräften. Wenden Sie sich dazu an eine Fachwerkstatt. Bei eigenständig durchgeführten Reparaturen, unsachgemäßem Anschluss oder falscher Bedienung sind Haftungs- und Garantieansprüche ausgeschlossen.
- Die Panoramakamera darf nicht mit einer externen Zeitschaltuhr oder separatem Fernwirksystem betrieben werden.
- Tauchen Sie weder die Panoramakamera noch Netzkabel oder -stecker in Wasser oder andere Flüssigkeiten. Stellen Sie keine mit Flüssigkeit gefüllten Gegenstände, wie z.B. Vasen, auf das Gerät, während es mit einem Netzadapter verbunden ist.
- Setzen Sie die Panoramakamera keinem Spritz- und/oder Tropfwasser aus.

- Halten Sie die Panoramakamera, den Netzstecker und das Netzkabel von offenem Feuer und heißen Flächen fern.
- Stellen Sie keine offenen Brandquellen, wie z.B. brennende Kerzen, auf oder in die Nähe der Panoramakamera.
- Verlegen Sie das USB-Netzkabel so, dass es nicht zur Stolperfalle wird.
- Knicken Sie das USB-Netzkabel nicht und legen Sie es nicht über scharfe Kanten.
- Verwenden Sie das Netzkabel nie als Tragegriff.
- Verwenden Sie einen Netzadapter nur mit der auf dem Typschild angegebenen Eingangsspannung. Ansonsten besteht Gefahr von Feuer oder Stromschlägen. Ziehen Sie das Netzteil aus der Steckdose.
- Das Netzteil kann bei Gewittern nicht verwendet werden. Sonst besteht die Gefahr eines Stromschlages.
- Fassen Sie die Panoramakamera, Netzteil oder Netzkabel niemals mit feuchten Händen an.
- Verwenden Sie die Panoramakamera nie in Feuchträumen oder im Regen.
- Greifen Sie niemals nach der Panoramakamera, wenn es ins Wasser gefallen ist.
- Sorgen Sie dafür, dass Kinder keine Gegenstände in die Panoramakamera hineinstecken.
- Bei einem Ausfall des Produktes aufgrund statischer Endladungen oder Stromschwankungen, führen Sie bitte einen Neustart durch.

 **WARNUNG!**

Explosionsgefahr

Der Akku darf nicht übermäßiger Wärme wie extremen

Sonnenschein, Feuer oder ähnlichem ausgesetzt werden, es besteht Explosionsgefahr.

- Den Akku nicht verschlucken, es besteht die Gefahr einer chemischen Verätzung.
- Halten sie den Akku von Kindern fern.
- Schließen Sie die Panoramakamera nicht kurz.
- Schlagen oder stechen Sie nicht in die Panoramakamera die Akkusäure könnte auslaufen und zu starken Verätzungen führen.
- Verwenden Sie die Panoramakamera niemals in Umgebungen mit explosiven oder entflammaren Materialien. Es besteht Feuer- und Explosionsgefahr.
- Wenn Sie vermuten, dass ihr Kind oder Sie mit der Säure des Akkus in Kontakt gekommen sind, suchen Sie sofort ärztliche Hilfe auf.
- Beachten Sie die Nutzungseinschränkungen bzw. Nutzungsverbote für batterie- / akkubetriebene Geräte an Orten mit gesonderter Gefahrenlage, wie z.B. Tankstellen, Flugzeugen, Krankenhäusern, usw.
- Lassen sie den Akku der Panoramakamera nur durch eine qualifizierte Person ersetzt, um Gefährdungen zu vermeiden.
- Batterieentsorgung: Alte oder entladene Batterien müssen ordnungsgemäß entsorgt oder recycelt werden in Übereinstimmung mit allen geltenden Gesetze. Detaillierte Informationen erhalten Sie bei Ihrer Gemeindeverwaltung für Abfälle.
- Akkus, die ausgelaufen sind, niemals ohne entsprechenden Schutz anfassen. Bei Kontakt der Batteriesäure mit der Haut, waschen Sie die Stelle mit viel Wasser und Seife ab.

- Vor der Entsorgung, müssen Akkus zuerst entfernt und separat vom Gerät entsorgt werden.
- Vermeiden Sie Augenkontakt mit der Batteriesäure. Sollten Sie doch einmal Augenkontakt mit Batteriesäure erfahren, spülen Sie die Augen mit viel Wasser aus und kontaktieren umgehend einen Arzt.
- Halten Sie Kinder, jünger als acht, entfernt von der Panoramakamera und dem Zubehör.
- Sorgen Sie dafür, dass Kinder keine Gegenstände in die Panoramakamera hineinstecken.

WARNUNG!

Gefahren für Kinder und Personen mit verringerten physischen, sensorischen oder mentalen Fähigkeiten (beispielsweise teilweise Behinderte, ältere Personen mit Einschränkung ihrer physischen und mentalen Fähigkeiten) oder Mangel an Erfahrung und Wissen (beispielsweise ältere Kinder).

- Diese Panoramakamera kann von Kindern ab acht Jahren und darüber sowie von Personen mit verringerten physischen, sensorischen oder mentalen Fähigkeiten oder Mangel an Erfahrung und Wissen benutzt werden, wenn sie beaufsichtigt oder bezüglich des sicheren Gebrauchs der Panoramakamera unterwiesen wurden und die daraus resultierenden Gefahren verstehen. Kinder dürfen nicht mit der Panoramakamera spielen. Reinigung und Benutzerwartung dürfen nicht von Kindern ohne Beaufsichtigung durchgeführt werden.
- Lassen Sie Kinder nicht mit der Verpackungsfolie spielen. Sie können sich beim Spielen darin verfangen und ersticken.

HINWEIS!

Gefahr von Sachschäden!

Unsachgemäßer Umgang mit der Panoramakamera kann zu Beschädigungen der Panoramakamera führen.

- Lassen Sie die Panoramakamera während des Betriebs nicht unbeaufsichtigt.
- Stellen Sie die Panoramakamera nie auf oder in der Nähe von heißen Oberflächen ab (z.B. Herdplatten etc.).
- Bringen Sie das Netzkabel / Netzteil nicht mit heißen Teilen in Berührung.
- Setzen Sie die Panoramakamera niemals zu hoher Temperatur (Heizung, etc.) aus. Füllen Sie niemals Flüssigkeit in die Panoramakamera.
- Verwenden Sie die Panoramakamera nicht mehr, wenn die Kunststoff- oder Metallbauteile des Geräts Risse oder Sprünge haben oder sich verformt haben. Ersetzen Sie beschädigte Bauteile nur durch passende Originalersatzteile.
- Tauchen Sie die Panoramakamera zum Reinigen niemals in Wasser und verwenden Sie zur Reinigung keinen Dampfreiniger. Die Panoramakamera kann sonst beschädigt werden.
- Behandeln Sie die Panoramakamera sorgfältig. Es kann durch Stöße, Schläge oder Fall auf geringer Höhe zu Beschädigungen an der Panoramakamera kommen.
- Beschädigungen der Elektronik, des Objektivs oder des Zubehörs, die durch äußere Einflüsse wie Schläge, Fall oder Sonstiges hervorgerufen wurden, sind keine Garantieschäden und somit kostenpflichtig.

Inbetriebnahme

Inhalt der Verpackung

 **WARNUNG!**

Erstickungsgefahr!

Halten Sie Kunststofffolien und -beutel von Babys und Kleinkindern fern, es besteht Erstickungsgefahr.

- Entsorgen Sie gleich das Verpackungsmaterial, so dass sich keine Babys oder Kleinkinder verletzen können.

HINWEIS!

Beschädigungsgefahr!

Wenn Sie die Verpackung unvorsichtig mit einem scharfen Messer oder anderen spitzen Gegenständen öffnen, kann die Panoramakamera schnell beschädigt werden.

- Bitte gehen Sie beim Öffnen sehr vorsichtig vor.
 1. Nehmen Sie die Panoramakamera aus der Verpackung.
 2. Prüfen Sie, ob die Lieferung vollständig ist (siehe **Abb. A**).
 3. Nehmen Sie die Panoramakamera aus der Verpackung und überprüfen sie ob das Gerät oder Teile beschädigt sind. Wenn ja, verwenden Sie die Panoramakamera nicht. Kontaktieren Sie die Service-Adresse des Herstellers, die auf der Garantiekarte aufgeführt ist.

Panoramakamera vorbereiten

- Entfernen Sie das Verpackungsmaterial und sämtliche Schutzfolien

Laden

Die Panoramakamera kann über USB-Kabel mit einem Wechselstromadapter oder eine Power Bank geladen werden, empfohlen wird eine Ladespannung/-strom von mindestens 5V / 1A. Beim Laden mittels USB-Kabel leuchtet die Power-LED **16** rot. Sie erlischt, wenn der Akku vollständig geladen ist.

Einleitung - Normalbetrieb

Ein-/Aus-Taste

- **Einschalten:** Die Ein/Aus-Taste **17** für 3 Sekunden gedrückt halten. Die grüne Anzeige der Ein-/Aus-Taste blinkt 8 Sek. lang und 2 Signaltöne ertönen. Wenn die Videomodus-LED **13** rot leuchtet, ist die Kamera betriebsbereit.
- **Ausschalten:** Die Ein-/Aus-Taste **17** für 3 Sek. gedrückt halten, 3 Signaltöne ertönen und alle Anzeigen sind aus.



Die Panoramakamera befindet sich nach dem Einschalten immer im Videomodus (wenn das Gerät eingeschaltet wird, leuchtet die rote Videomodus-LED **13** dauerhaft).

Ein Foto machen

Betätigen Sie einmal die Taste "Fotomodus" **12**. Ein Signalton ertönt und die Fotomodus-LED **11** leuchtet dauerhaft rot. Die Kamera befindet sich nun im Fotomodus. Zum Auslösen eines Fotos drücken Sie kurz die Ein/Aus-Taste **17**. Die Power-LED **16** blinkt einmal und 2 Signaltöne ertönen. Die Aufnahme wurde getätigt und auf der Speicherkarte abgespeichert.

Ein Video aufnehmen

Betätigen Sie einmal die Taste "Videomodus" **14**. Ein Signalton ertönt und die Videomodus-LED **13** leuchtet dauerhaft rot. Die Kamera befindet sich nun im Videomodus. Zur Aufnahme eines Videos drücken Sie kurz die Ein/Aus-Taste **17**. Ein Signalton ertönt und die Power-LED **16** blinkt während die Videoaufnahme läuft. Zum Beenden der Videoaufnahme drücken Sie die Ein/Aus-Taste **17** erneut. 2 Signaltöne ertönen und die grüne Power-LED **16** leuchtet wieder dauerhaft grün. Die Aufnahme wurde getätigt und auf der Speicherkarte abgespeichert.

WiFi Ein - und Ausschalten

- **WiFi ein:** Drücken Sie einmal die WiFi-Taste **10**, die WiFi-LED **9** beginnt schnell blau zu blinken und ein Signalton ertönt. Wenn das WiFi der Kamera bereit zur Verbindung ist, leuchtet die WiFi-LED **9** dauerhaft blau. Öffnen Sie nun die WiFi-Einstellungen Ihres Smartphones und verbinden Sie das Smartphone mit dem WiFi der Kamera (**SSID:** Maginon View 360). Das WiFi-Passwort zum Verbinden der Kamera lautet "**87654321**". Nach dem erfolgreichen Verbinden der Kamera blinkt die WiFi-LED **9** langsam blau.
- **WiFi aus:** Zum Deaktivieren des WiFi drücken Sie die WiFi-Taste **10** erneut. Die WiFi-LED **9** erlischt und die Kamera sendet kein WiFi-Signal mehr.

Batterieanzeige

Wenn sich der Akku der Panoramakamera auf einem niedrigen Ladestand befindet, blinkt die Fotomodus-LED **12** dauerhaft rot. Bitte schließen Sie dann die Panoramakamera zum Laden an ein USB-Netzgerät an.

Laden des internen Akkus

Ist die Panoramakamera mit einem USB-Ladegerät verbunden, leuchtet die Power-LED **16** rot. Wenn der Akku vollständig geladen ist, erlischt die rote LED. Sie können die Panoramakamera anhand eines USB-Netzgerätes, an einem USB-Anschluss Ihres Computer, oder mit einer Powerbank laden.

Reset

Um die Kamera bei einem Problem auszuschalten oder zurück zu setzen, führen Sie einen dünnen Gegenstand (z.B. Büroklammer) in die Öffnung der Reset-Taste **15**. Die Kamera wird dabei ausgeschaltet. Schalten Sie die Kamera danach erneut ein.

WiFi-Reset

Sollte das WiFi-Passwort der Kamera geändert worden sein, können Sie mit dem WiFi-Reset das Passwort auf die Werkseinstellung (**87654321**) zurücksetzen. Drücken Sie hierzu bei ausgeschalteter Kamera die WiFi-Taste **10** und die Ein/Aus-Taste **17** zeitgleich. Die grüne Power-LED **16** blinkt dabei, bis die Kamera vollständig eingeschaltet ist.

Verwendung der Maginon View 360-App

Verbinden Sie die Panoramakamera mit dem WiFi Ihres Mobilgeräts und steuern Sie sie mithilfe der App "**Maginon View 360**" direkt von jedem Ort innerhalb der WiFi-Reichweite der Panoramakamera. Maginon View 360 verfügt über eine benutzerfreundliche Bedienoberfläche und ermöglicht Ihnen damit eine unkomplizierte Steuerung der Grundeinstellungen Ihrer Panoramakamera wie z.B. Foto- oder Videoaufnahmen starten, Wechsel der Anzeigemodi usw. Darüber hinaus können Sie erweiterte Konfigurationen wie Liveübertragung, WiFi-Einstellungen usw. steuern.



Die App "Maginon View 360" ist kompatibel mit Android 5.0 oder höher und iOS8 oder höher. Die App "Maginon View 360" können Sie im Apple Store oder bei Google Play herunterladen.

Installation der App "Maginon View 360"

1. Bitte laden Sie die App "**Maginon View 360**" gemäß Anweisungen für Ihr Mobilgerät herunter.



2. Öffnen Sie die App "**Maginon View 360**" und verbinden Sie Ihr Mobilgerät mit dem WiFi der Panoramakamera.
 - Kameraname (SSID): Maginon View 360
 - WiFi-Passwort: 87654321

Live Streaming-Einstellungen für Facebook

1. Installieren Sie die App **"Maginon View 360"** auf Ihrem Mobilgerät.
2. Verbinden Sie Ihr Mobilgerät mit einem verfügbaren WiFi-Netzwerk oder Ihrem mobilen Internet.
3. Öffnen Sie die App **"Maginon View 360"**, gestatten Sie die Verbindung mit dem zuvor ausgewählten Netzwerk durch Bestätigen mit **„OK“**, und tippen Sie auf das Übertragungssymbol  in der oberen linken Ecke, wählen Sie dann **„Streamen auf Facebook“**.
4. Geben Sie einen Titel ein und schalten Sie die Taste „360 Video“ ein, tippen Sie dann auf „Übertragung starten“.
5. Wenn die Seite "Auf Facebook posten" angezeigt wird, drücken Sie OK. Drücken Sie „Abbrechen“, wenn Sie aufgefordert werden, sich erneut mit Ihrem WiFi zu verbinden. Die App beginnt nun mit der Verbindung zur Panoramakamera.

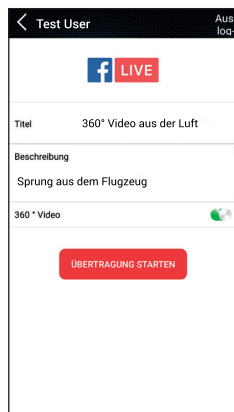

Kamera-Einstellungen

1. Schalten Sie die Panoramakamera ein und aktivieren Sie dann das WiFi der Panoramakamera.
2. Dadurch verbindet sich Ihr Mobilgerät mit dem WiFi der Panoramakamera (SSID „Magainon View 360“). Öffnen Sie die App erneut und bestätigen Sie die Verbindung mit dem WiFi der Panoramakamera. Tippen Sie auf das Übertragungssymbol . Wählen Sie die Plattform-Auswahl „**Letzte Einstellung verwenden**“ oder „Übertragung erneut starten“ und geben Sie die Anmeldedaten des für die Übertragung zu verwendenden WiFi oder mobilen Internets ein. Die Panoramakamera wird automatisch dieses WiFi oder mobile Internet für die Übertragung verwenden und ihr eigenes WiFi abschalten. Klicken Sie dann auf **"OK"** oder **"Bestätigen"**.

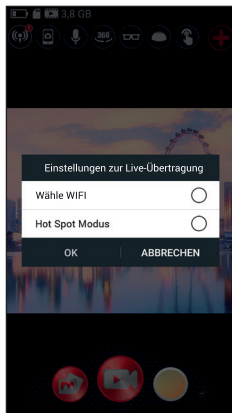

3. Das Mobilgerät wird erneut mit einem verfügbaren WiFi verbunden. Wenn dies nicht geschieht, nehmen

Sie bitte manuell eine Verbindung mit einem Netzwerk vor und öffnen Sie die App erneut. Tippen Sie auf das Übertragungssymbol . Wenn die Zeile „**Auf Sendung**“ rot wird und blinkt, sind Sie auf Sendung. Zum Stoppen drücken Sie die Taste „**Übertragung stoppen**“. Zum erneuten Starten klicken Sie „**Einstellung**“ in der oberen rechten Ecke und löschen die letzte Übertragung.



Wenn die Live-Übertragung beendet ist, drücken Sie in der App **STOP**, um die Übertragung zu beenden und schalten dann die Panoramakamera aus.



Bitte beachten Sie, dass zur Darstellung von 360° Videos auf einem PC die aktuellsten Versionen der gängigsten Internetbrowser benötigt werden.

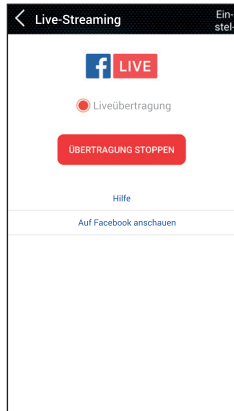
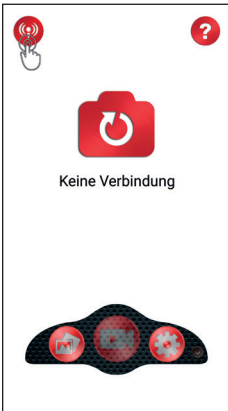

Live Streaming-Einstellungen für YouTube

1. Installieren Sie die App "Maginon View 360" auf Ihrem Mobilgerät.
2. Verbinden Sie Ihr Mobilgerät mit einem verfügbaren WiFi-Netzwerk oder mobilen Internet.
3. Öffnen Sie die App "Maginon View 360", tippen Sie dann die Taste **„Neuer Stream“** in der  oberen linken Ecke und wählen **„Streamen auf YouTube“**.
4. Geben Sie einen Titel ein und schalten Sie die Taste „360 Video“ ein, tippen Sie dann auf **„Übertragung starten“**.



5. Wählen Sie zum Fertigstellen **„OK“**. Drücken Sie **„Abbrechen“**, wenn Sie aufgefordert werden, sich erneut mit Ihrem WiFi-Netzwerk zu verbinden.

Kamera-Einstellungen

1. Schalten Sie die Panoramakamera ein und aktivieren Sie dann das WiFi der Panoramakamera.
2. Dadurch verbindet sich Ihr Mobilgerät mit dem WiFi der Panoramakamera (SSID „Maginon View 360“). Öffnen Sie die App erneut und bestätigen Sie die Verbindung mit dem WiFi der Panoramakamera. Tippen Sie auf das Übertragungssymbol  auf der Vorderseite. Wählen Sie die Plattform-Auswahl „**Letzte Einstellung verwenden**“ oder „**Übertragung erneut starten**“ und geben Sie die Anmeldedaten des für die Übertragung zu verwendenden WiFi oder mobilen Internets ein. Die Panoramakamera wird automatisch dieses WiFi oder mobile Internet für die Übertragung verwenden und ihr eigenes WiFi abschalten. Klicken Sie dann auf "**OK**" oder "**Bestätigen**".
3. Das Mobilgerät wird erneut mit einem verfügbaren WiFi verbunden. Wenn dies nicht geschieht, nehmen Sie bitte manuell eine Verbindung mit einem Netzwerk vor und öffnen Sie die App erneut. Tippen Sie auf das Übertragungssymbol . Wenn die Zeile „**Auf Sendung**“ rot wird und blinkt, sind Sie auf Sendung. Zum Stoppen drücken Sie die Taste „**Übertragung stoppen**“. Zum erneuten Starten klicken Sie „**Einstellung**“ in der oberen rechten Ecke und löschen die letzte Übertragung.



Wenn die Live-Übertragung beendet ist, drücken Sie in der App **STOP**, um die Übertragung zu beenden und schalten dann die Panoramakamera aus.



Bitte beachten Sie, dass zur Darstellung von 360° Videos auf einem PC die aktuellsten Versionen der gängigsten Internetbrowser benötigt werden.

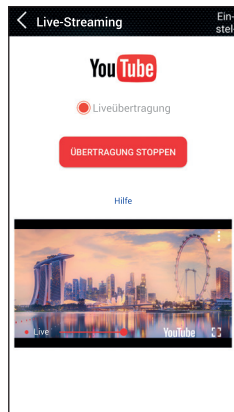
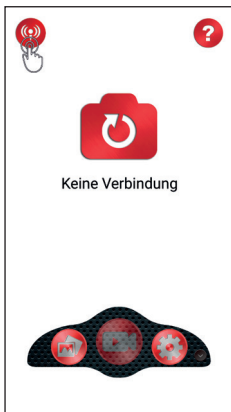

Kamera auf Halterung montieren

Zum Befestigen der Panoramakamera auf dem Tischständer indem Sie die Panoramakamera mit dem Stativgewinde im Uhrzeigersinn auf die Schraube des Standfußes drehen. Achten Sie darauf, dass Sie das Gewinde nicht überdrehen! Zum Lösen der Panoramakamera drehen Sie diese gegen den Uhrzeigersinn von der Schraube.

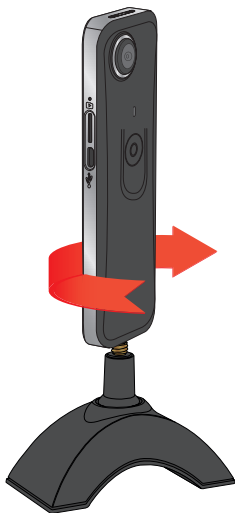

Technische Daten

Modell:	Maginon View 360
Kameratyp:	Vollsphärenkamera
Sensor:	2 x 2 MP CMOS Sensor
Fotoauflösung:	8 MP (4.000 x 2.000 interpoliert), 5 MB (3.200 x 1.600 interpoliert), 3 MP (2.592 x 1.296)
Videoauflösung:	2048 x 1024 (30fps)
Linse:	2x 210° Super-Weitwinkel-Objektiv Blende F = 2.0 Brennweite f: 0,88 mm
Erfassungswinkel Linse:	210°
Speicherkapazität:	Unterstützt MicroSD Karte bis zu 32 GB (mind. Class 10 oder schneller)
Formate:	Foto: JPG Video: MP4
WLAN-Sicherheit:	WPA, WPA-PSK, WPA2, WPA2-PSK, WEP
WLAN-Standards	802.11 b/g/n;
Anschlüsse:	Micro USB Anschluss
Stromversorgung:	1300 mAh Lithium-Ionen-Akku
Maße:	137 x 45 x 14 mm
Gewicht:	83 g



Design und technische Daten können ohne Ankündigung geändert werden.

Mögliche Rechtsverletzungen

Bitte informieren Sie sich über die bei Ihnen im Land geltenden Gesetze bezüglich Urheberschutz, Foto-/ Videoaufnahmen in der Öffentlichkeit, usw. vor der Benutzung der Panoramakamera. Bei der Benutzung der Panoramakamera sollten Sie folgende Hinweise beachten:

Urheberschutz

Grundsätzlich hat jede Person das Recht am eigenen Bild. Nach dem Urheberrechtsgesetz dürfen Bilder ohne Einwilligung der Betroffenen nur dann veröffentlicht werden, wenn die Personen lediglich als Beiwerk neben einer Landschaft oder sonstigen Örtlichkeiten erscheinen. Die Beantwortung der Frage, ob eine Person nur Beiwerk ist, hängt von den Umständen des Einzelfalls ab. Aus Gründen der Rechtssicherheit sollte in allen Fällen, in denen Aufnahmen mit identifizierbarem Personenbezug möglich sind, über die Panoramakamera informiert werden.

Konformitätserklärung



Die EU-Konformitätserklärung kann bei der nachstehend angeführten Adresse angefordert werden.

Hiermit erklärt der Hersteller, dass in Übereinstimmung mit den grundlegenden Anforderungen und den übrigen einschlägigen Bestimmungen mit den folgenden Europäischen Richtlinien an diesem Gerät die CE-Kennzeichnung angebracht wurde:

2011/65/EU RoHS-Richtlinie

2014/53/ EU RED-Richtlinie

supra Foto-Elektronik-Vertriebs-GmbH

Denisstraße 28 A, 67663 Kaiserslautern, Deutschland

Aufbewahrung

Bei Nichtbenutzung trennen Sie bitte die Panoramakamera von der Stromversorgung und bewahren Sie diese an einem sauberen und trockenen Ort, außerhalb der Reichweite von Kindern, auf.

Reinigung

 **WARNUNG!**

Verbrennungsgefahr!

Die Panoramakamera wird während des Betriebs heiß!

- Lassen Sie die Panoramakamera vor jeder Reinigung vollständig abkühlen!

HINWEIS!

Kurzschlussgefahr!

In das Gehäuse eingedrungenes Wasser kann einen Kurzschluss verursachen.

- Tauchen Sie die Panoramakamera niemals in Wasser.
- Achten Sie darauf, dass kein Wasser in das Gehäuse gelangt.

HINWEIS!

Gefahr durch Fehlbedienung!

Unsachgemäßer Umgang mit der Panoramakamera kann zu Beschädigung führen.

- Verwenden Sie keine aggressiven Reinigungsmittel, Bürsten mit Metall- oder Nylonborsten, sowie scharfe oder metallische Reinigungsgegenstände wie Messer, harte Spachtel und dergleichen. Diese können die Oberflächen beschädigen.
 - Geben Sie die Panoramakamera keinesfalls in die Spülmaschine. Sie würden sie dadurch zerstören.
1. Ziehen Sie vor der Reinigung den Netzstecker.
 2. Lassen Sie die Panoramakamera vollständig abkühlen.
 3. Wischen Sie die Panoramakamera mit einem leicht angefeuchteten Tuch ab. Lassen Sie die Panoramakamera danach vollständig trocknen.

Batterie zur Entsorgung entnehmen

Lösen Sie die 2 Kreuzschrauben auf der Unterseite der Panoramakamera. Führen Sie nun einen Schraubendreher zwischen dem schwarzen Gehäuse und dem silbernen Rahmen ein und beginnen Sie das Gehäuse von der Unterseite der Kamera aufzuhebeln. Die Abdeckung ist mit mehreren Clips am Rahmen befestigt. Im unteren Teil der Kamera befindet sich der Akku. Lösen Sie ihn von der Verkabelung und entsorgen Sie den Akku fachgerecht.

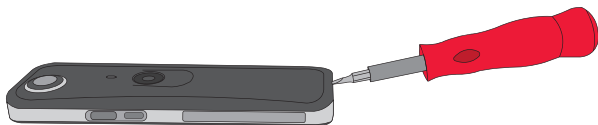

Entsorgung

Verpackung entsorgen



Entsorgen Sie die Verpackung sortenrein. Geben Sie Pappe und Karton zum Altpapier, Folien in die Wertstoff-Sammlung.

Altgerät entsorgen

(Anwendbar in der Europäischen Union und anderen europäischen Staaten mit Systemen zur getrennten Sammlung von Wertstoffen)



Altgeräte dürfen nicht in den Hausmüll!

Sollte die Panoramakamera einmal nicht mehr benutzt werden können, so ist jeder Verbraucher **gesetzlich verpflichtet, Altgeräte getrennt vom Hausmüll**, z. B. bei einer Sammelstelle seiner

Gemeinde/seines Stadtteils, abzugeben. Damit wird gewährleistet, dass Altgeräte fachgerecht verwertet und negative Auswirkungen auf die Umwelt vermieden werden. Deswegen sind Elektrogeräte mit dem nebenstehendem Symbol gekennzeichnet.



Batterien und Akkus dürfen nicht in den Hausmüll!

Als Verbraucher sind Sie gesetzlich verpflichtet, alle Batterien und Akkus, egal ob sie Schadstoffe* enthalten oder nicht, bei einer Sammelstelle in Ihrer Gemeinde/ Ihrem Stadtteil oder im Handel abzugeben, damit sie einer umweltschonenden Entsorgung zugeführt werden können.

Geben Sie die Panoramakamera vollständig (mit dem Akku) und nur in entladendem Zustand an Ihrer Sammelstelle ab!

* gekennzeichnet mit: Cd = Cadmium, Hg = Quecksilber, Pb = Blei

MAGINON

MAGINON

MAGINON

supra
Foto-Elektronik-Vertriebs-GmbH
Denisstr. 28 A
67663 Kaiserslautern
Deutschland

03/19/18
2904 44993
4499
VI.1.0.an