

MAGINON

Quality products for Life.

RCC-1A

Ferngesteuertes Spielzeugauto



Bedienungsanleitung

MAGINON

A

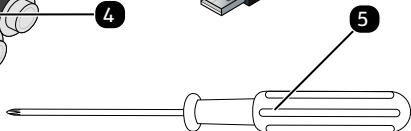
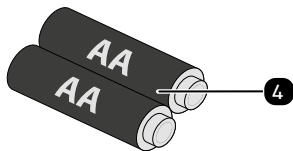
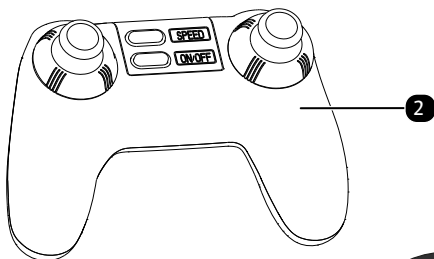
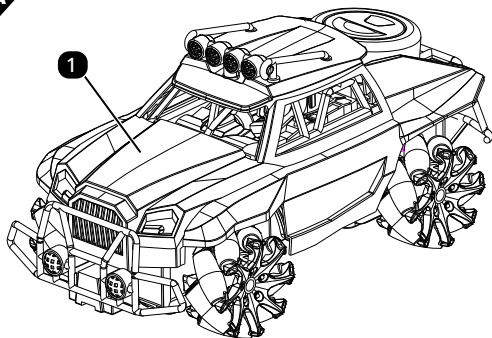

B

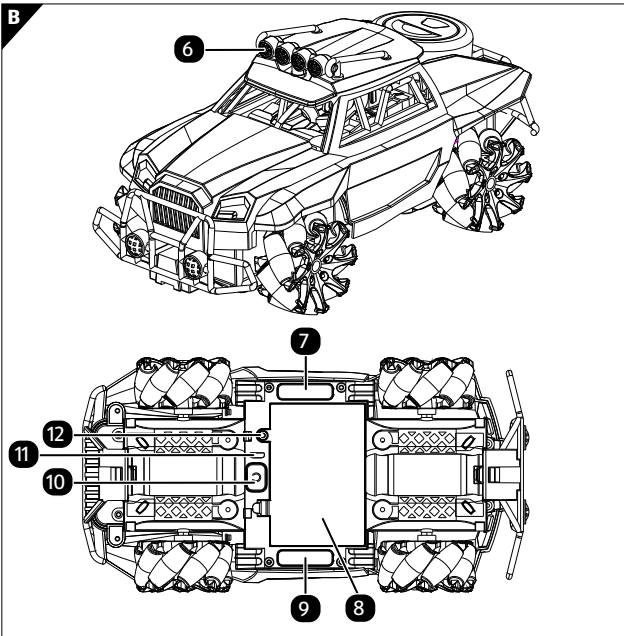

C

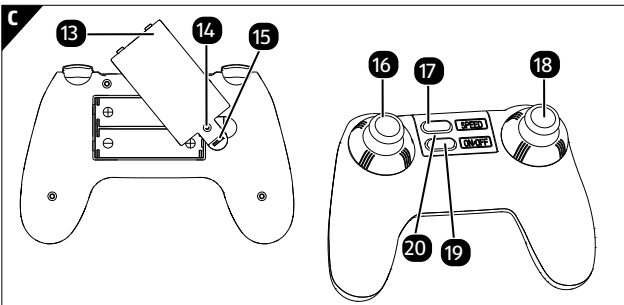

Lieferumfang/Geräteteile

- | | | | |
|----|---|----|---|
| 1 | Spielzeugauto RCC-1A | 11 | Ladeanschluss
Spielzeugauto RCC-1A |
| 2 | Funkfernbedienung | 12 | Sicherungsschraube
Akkufachabdeckung |
| 3 | USB-Ladekabel | 13 | Batteriefachabdeckung |
| 4 | 2 x AA Batterien | 14 | Sicherungsschraube
Batteriefachabdeckung |
| 5 | Schraubendreher | 15 | Sicherungsclip
Batteriefachabdeckung |
| 6 | Suchleuchte | 16 | Linker Joystick |
| 7 | Bodenleuchte Rechts | 17 | Speed Taste |
| 8 | Akkufachabdeckung | 18 | Rechter Joystick |
| 9 | Bodenleuchte Links | 19 | Ein/Ausschalter
Fernbedienung |
| 10 | Ein/Ausschalter
Spielzeugauto RCC-1A | 20 | Status LED Fernbedienung |

Inhaltsverzeichnis

Übersicht.....	1
Verwendung	2
Lieferumfang/Geräteteile	3
Vorwort.....	5
Allgemeines.....	6
Anleitung lesen und aufbewahren.....	6
Zeichenerklärung.....	7
Bestimmungsgemäßer Gebrauch.....	8
Sicherheit	9
Sicherheitshinweise.....	9
Inbetriebnahme	16
Lieferumfang prüfen	16
Batterien in Fernbedienung einsetzen oder wechseln ..	17
Akku im Spielzeugauto laden	18
Akku im Spielzeugauto austauschen	18
Tasten der Funkfernbedienung.....	19
Bedienen des Spielzeugautos.....	23
Ersatzteile	25
Fehlerbehebung	26
Technische Daten	27
EU-Konformitätserklärung.....	29
Aufbewahrung.....	29
Reinigung	30
Entsorgung.....	31
Akku ausbauen.....	31
Verpackung entsorgen	32
Spielzeugauto entsorgen	32

Vorwort

Liebe Kundin, lieber Kunde,

herzlichen Glückwunsch zum Kauf eines qualitativ hochwertigen MAGINON Produktes.

Sie haben sich für ein modernes ferngesteuertes Spielzeugauto mit guter technischer Ausstattung und entsprechendem Zubehör entschieden, das sich besonders einfach bedienen lässt.

Auf das ferngesteuerte Spielzeugauto haben Sie drei Jahre Garantie. Falls das ferngesteuerte Spielzeugauto einmal defekt sein sollte, benötigen Sie die beigefügte Garantiekarte und Ihren Kassenbon. Bewahren Sie diese zusammen sorgfältig auf.

Impressum

Herausgeber:

supra GmbH

Denisstr. 28 a, 67663 Kaiserslautern, Deutschland

Allgemeines

Anleitung lesen und aufbewahren



Diese Bedienungsanleitung gehört zu dem ferngesteuerten Spielzeugauto (im Folgenden nur „Spielzeugauto“ genannt). Sie ist Bestandteil des Produkts und enthält wichtige Informationen zur Inbetriebnahme,

Handhabung und Entsorgung.

Lesen Sie die Bedienungsanleitung, insbesondere die Sicherheitshinweise, sorgfältig durch, bevor Sie das Spielzeugauto einsetzen. Die Nichtbeachtung dieser Bedienungsanleitung kann zu Schäden an dem Spielzeugauto führen.

Die Bedienungsanleitung basiert auf den in der Europäischen Union gültigen Normen und Regeln. Beachten Sie im Ausland auch landesspezifische Richtlinien und Gesetze!

Bewahren Sie die Bedienungsanleitung für die weitere Nutzung auf. Wenn Sie das Spielzeugauto an Dritte weitergeben, geben Sie unbedingt diese Bedienungsanleitung mit.

Zeichenerklärung

Die folgenden Symbole und Signalworte werden in dieser Bedienungsanleitung, auf dem Gerät oder auf der Verpackung verwendet.



Dieses Signalsymbol/-wort bezeichnet eine Gefährdung mit einem hohen Risikograd, die, wenn sie nicht vermieden wird, den Tod oder eine schwere Verletzung zur Folge hat.



Dieses Signalsymbol/-wort bezeichnet eine Gefährdung mit einem mittleren Risikograd, die, wenn sie nicht vermieden wird, den Tod oder eine schwere Verletzung zur Folge haben kann.



Dieses Signalsymbol/-wort bezeichnet eine Gefährdung mit einem niedrigen Risikograd, die, wenn sie nicht vermieden wird, eine geringfügige oder mäßige Verletzung zur Folge haben kann.



Dieses Signalwort warnt vor möglichen Sachschäden.



Dieses Symbol gibt Ihnen nützliche Zusatzinformationen zum Zusammenbau oder zum Betrieb.



Geräte mit diesem Zeichen haben eine zusätzliche oder verstärkte Isolierung und entsprechen der Schutzklasse II.



Produkte die mit diesem Zeichen versehen sind werden mit Gleichstrom betrieben.



Konformitätserklärung (siehe Kapitel „EU-Konformitätserklärung“): Mit diesem Symbol gekennzeichnete Produkte erfüllen alle anzuwenden den Gemeinschaftsvorschriften des Europäischen Wirtschaftsraums.

Bestimmungsgemäßer Gebrauch

Dieses Spielzeugauto ist ausschließlich als Spielzeug konzipiert. Dieses ist ausschließlich für den Privatgebrauch bestimmt und nicht für den gewerblichen Gebrauch geeignet.

Verwenden Sie das Spielzeugauto nur wie in dieser Bedienungsanleitung beschrieben. Jede andere Verwendung gilt als nicht bestimmungsgemäß und kann zu Sachschäden führen.

Der Hersteller oder Händler übernimmt keine Haftung für Schäden, die durch nicht bestimmungsgemäßen oder falschen Gebrauch entstanden sind.

Sicherheit

Sicherheitshinweise

**WARNUNG!**

Stromschlaggefahr!

Fehlerhafte Elektroinstallation oder zu hohe Netzspannung können zu elektrischem Stromschlag führen.

- Betreiben Sie das Spielzeugauto nicht, wenn es sichtbare Schäden aufweist oder das Ladekabel defekt ist.
- Das Spielzeugauto darf nur mit Geräten der Klasse II verbunden werden, die mit dem nebenstehenden Symbol versehen sind: 
- Schließen Sie das Spielzeugauto zum Laden nur an eine nahe und gut zugängliche Stromquelle an, damit Sie dieses bei einem Störfall schnell vom Strom trennen können.
- Transformatoren oder Netzteile, die mit dem Spielzeug verwendet werden, sind regelmäßig auf Beschädigungen an Kabel, Stecker, Gehäuse und anderen Teilen zu untersuchen und dürfen im Falle einer solchen Beschädigung nicht verwendet werden, bis der Schaden behoben ist.
- Tauchen Sie weder das Spielzeugauto, die Fernbedienung, noch das USB-Ladekabel in Wasser oder andere Flüssigkeiten. Stellen Sie keine mit Flüssigkeit gefüllten Gegenstände, wie z.B. Vasen, auf das Spielzeugauto oder die Fernbedienung.
- Halten Sie das Spielzeugauto und die Fernbedienung von Tropf- oder Spritzwasser fern.
- Verwenden Sie einen Netzadapter (nicht im Lieferumfang enthalten) nur mit einer Ausgangsspannung, die der Eingangsspannung (5V) des Spielzeugautos entspricht. Beachten Sie das Typenschild. Ansonsten besteht Gefahr von Feuer oder Stromschlägen.

- Ein Netzadapter darf bei Gewittern nicht verwendet werden. Es besteht die Gefahr eines Stromschlages.
- Der Schraubendreher ist nur für Erwachsene geeignet. Halten Sie den Schraubendreher von Kindern fern.



GEFAHR!

Gefahren für Kinder und Personen mit verringerten physischen, sensorischen oder mentalen Fähigkeiten (beispielsweise teilweise Behinderte, ältere Personen mit Einschränkung ihrer physischen und mentalen Fähigkeiten) oder Mangel an Erfahrung und Wissen (beispielsweise ältere Kinder).

- Dieses Spielzeugauto kann von Kindern ab 8 Jahren und darüber sowie von Personen mit verringerten physischen, sensorischen oder mentalen Fähigkeiten oder Mangel an Erfahrung und Wissen benutzt werden, wenn sie beaufsichtigt oder bezüglich des sicheren Gebrauchs des Spielzeugautos unterwiesen wurden und die daraus resultierenden Gefahren verstehen.
- Reinigung und Benutzerwartung dürfen nur von Erwachsenen durchgeführt werden.
- Geeignet für Personen ab 8 Jahren.
- Für Kinder unter 36 Monaten nicht geeignet. Erstickungsgefahr. Kleine Teile. Die Fehlanwendung der externen Stromquelle zum Aufladen des Spielzeugs kann einen elektrischen Schlag verursachen.
- Sorgen Sie dafür, dass Kinder keine Gegenstände in das Spielzeugauto hineinstecken.
- Halten Sie Batterien von Kindern und Haustieren fern.
- Wenn Sie vermuten, dass Ihr Kind eine Batterie verschluckt hat sofort ärztliche Hilfe suchen.

**ACHTUNG!**

Erstickungsgefahr!

Enthält verschluckbare Kleinteile. Nicht für Kinder unter 36 Monaten geeignet.

**ACHTUNG!**

Verletzungsgefahr!

Unsachgemäßer Umgang mit dem Spielzeugauto kann zu Verletzungen führen.

- Bevor Sie das Spielzeugauto benutzen, überprüfen Sie, ob dieses vollständig zusammengebaut ist und keine Beschädigungen aufweist.
- Zusammenbau durch Erwachsene nötig.
- Das falsche Zusammenbauen oder das Auseinanderbauen von Komponenten, welche nicht für den Ausbau gedacht sind, kann zu Gefahren durch elektrische Schläge, große Hitze, Schnittverletzungen, oder zu anderen mechanischen oder physikalischen Gefahren führen.
- Halten Sie im speziellen auch den mitgelieferten Schraubendreher von Kindern fern.
- Der Schraubendreher darf ausdrücklich nur von Erwachsenen benutzt werden und ausschließlich nur für den Einbau und Wechsel der Batterien der Fernbedienung genutzt werden.
- Eine anderweitige Benutzung des mitgelieferten Schraubendrehers ist nicht gestattet.
- Der Wechsel sowie der Einbau und Austausch von Batterien in der Fernbedienung darf ausschließlich nur durch Erwachsene durchgeführt werden.

- Andere Modifikationen, der Ausbau von anderen Komponenten oder der Einbau zusätzlicher Komponenten ist für das Spielzeugauto und seine Zubehörteile (insbesondere Fernbedienung) untersagt.



ACHTUNG!

Explosionsgefahr!

Bei unsachgemäßem Auswechseln der Batterien oder wenn diese durch einen falschen Typ ersetzt werden. Ersatz nur durch denselben oder einen gleichwertigen Batterietyp.

- Entsorgen Sie Batterien wie in dieser Anleitung beschrieben.
- Erschöpfte Batterien sind aus der Fernbedienung und dem Spielzeugauto zu entfernen. Alle Batterien eines Satzes gleichzeitig wechseln.
- Batteriekontakte und auch die Kontakte in der Fernbedienung vor dem Einlegen der Batterien reinigen.
- Beachten Sie beim Einlegen der Batterien, die richtige Polarität (+/-). Wenn die Polarität nicht beachtet wird, kann es zu Verletzungen und/oder Sachschäden führen.
- Batterien, die ausgelaufen sind, niemals ohne entsprechenden Schutz anfassen. Bei Kontakt der Batteriesäure mit der Haut, waschen Sie die Stelle mit viel Wasser und Seife ab.
- Vermeiden Sie Augenkontakt mit der Batteriesäure. Sollten Sie doch einmal Augenkontakt mit Batteriesäure erfahren, spülen Sie die Augen mit viel Wasser aus und kontaktieren umgehend einen Arzt.
- Entfernen Sie die Batterien, wenn Sie die Fernbedienung längere Zeit nicht verwenden, um Schäden zu verhindern.
- Werfen Sie nie Batterien in ein Feuer, setzen Sie Batterien nicht Feuer oder anderen Wärmequellen (z. B. heißer Ofen) aus.
- Versuchen Sie niemals, Batterien wieder aufzuladen, die nicht dafür vorgesehen sind.

-
- Niemals verschiedene Batterietypen gleichzeitig verwenden.
 - Aufladbare Batterien dürfen nur unter Aufsicht eines Erwachsenen neu aufgeladen werden.
 - Sollten Sie wiederaufladbare Batterien aufladen wollen, entnehmen Sie die Batterien zunächst aus der Fernbedienung.
 - Alte und neue Batterien niemals mischen.
 - Batterie-Anschlusspunkte in der Fernbedienung niemals kurzschließen
 - Quetschen oder schneiden Sie nie Batterien.
 - Setzen Sie die Batterien nie extrem hohen Temperaturen aus. Dies kann zu einer Explosion oder zum Austritt von entflammbarer Flüssigkeit oder Gasen führen.
 - Wenn Sie das Spielzeugauto nicht benutzen, es reinigen oder wenn eine Störung auftritt, schalten Sie das Spielzeugauto und die Fernbedienung immer aus. Entfernen Sie die Batterien und trennen Sie alle Verbindungen.
 - Setzen Sie die Batterien nie extrem niedrigen Luftdruck aus. Dies kann zu einer Explosion oder zum Austritt von entflammbarer Flüssigkeit oder Gasen führen.
 - Sie sollten die Batterien unter keinen Umständen auseinandernehmen, zerstören, durchlöchern oder kurzschließen, es besteht Explosionsgefahr!
 - Batterie- und Akkuentsorgung: Alte oder entladene Batterien und Akkus müssen ordnungsgemäß entsorgt oder recycelt werden in Übereinstimmung mit allen geltenden Gesetze. Detaillierte Informationen erhalten Sie bei Ihrer Gemeindeverwaltung für Abfälle.
 - Folgen Sie den vom Batteriehersteller angegebenen Sicherheit-, Verbrauch-, und Entsorgung-Anweisungen.
 - Vor der Entsorgung, müssen Batterien und der Akku zuerst entfernt und separat vom Gerät entsorgt werden.
 - Spielzeug darf nur mit einem Transformator für Spielzeug verwendet werden.
 - Transformatoren sind kein Spielzeug.
-

HINWEIS!

Gefahr von Sachschäden!

Unsachgemäßer Umgang mit dem Spielzeugauto kann zu Beschädigungen des Spielzeugautos führen.

- Setzen Sie das Spielzeugauto außen nur bei gutem Wetter ein. Bei Regen, Sturm oder gar Gewitter dürfen Sie das Spielzeugauto nicht betreiben.
- Für die Nutzung im Innenraum, müssen Sie, aus Gründen der Sicherheit und um zufriedenstellende Fahrergebnisse zu erzielen, auf einen ausreichend großen freien Raum achten. Dabei muss der Raum frei von Hindernissen (lose Gegenständen, usw.) sein.
- Fahren Sie in keiner Umgebung mit mehr als +45 °C und weniger als 10 °C.
- Setzen Sie das Spielzeugauto keiner direkten Sonneneinstrahlung, hoher Luftfeuchtigkeit oder Staubeinwirkung aus.
- Das Spielzeugauto nicht aus großen Höhen fallen lassen. Dies kann die Fahreigenschaften und die Lebenszeit des Spielzeugautos beeinträchtigen.
- Achten Sie darauf, dass manche Teile am Spielzeugauto heiß werden könnten.
- Halten Sie das Spielzeugauto und das Zubehör von offenem Feuer und heißen Flächen fern.
- Stellen Sie keine offenen Brandquellen, wie z. B. brennende Kerzen, auf oder in die Nähe des Spielzeugautos und der Fernbedienung.
- Bringen Sie das Ladekabel nicht mit heißen Teilen in Berührung.
- Tauchen Sie das Spielzeugauto zum Reinigen niemals in Wasser und verwenden Sie zur Reinigung keinen Dampfreiniger. Das Spielzeugauto kann sonst beschädigt werden.

- Verwenden Sie das Spielzeugauto nicht mehr, wenn die Kunststoff- oder Metallbauteile Risse oder Sprünge haben oder sich verformt haben. Ersetzen Sie beschädigte Bauteile nur durch passende Originalersatzteile.
- Beschädigungen des Spielzeugautos, der Fernbedienung oder des Zubehörs, die durch äußere Einflüsse wie Schläge, Fall oder Sonstiges hervorgerufen wurden, sind keine Garantieschäden und somit kostenpflichtig.
- Bei einem Ausfall des Produktes aufgrund statischer Endladungen oder Stromschwankungen, führen Sie bitte einen Neustart durch.

Inbetriebnahme

Lieferumfang prüfen



GEFAHR!

Erstickungsgefahr!

Es besteht Erstickungsgefahr für Kinder, die mit der Verpackungsfolie spielen.

- Lassen Sie Kinder nicht mit der Verpackungsfolie spielen. Sie können sich beim Spielen darin verfangen und ersticken.
1. Nehmen Sie das Spielzeugauto aus der Verpackung und entfernen Sie sämtliche Schutzfolien von dem Spielzeugauto.
 2. Bitte entfernen Sie die zwei Transportsicherungen auf der Unterseite des Spielzeugautos mit dem beiliegenden Schraubendreher.
 3. Prüfen Sie, ob die Lieferung vollständig ist (siehe **Abb. A** - Kapitel „Übersicht“ auf Seite 1).
 - Maginon RCC-1A Spielzeugauto
 - Funkfernbedienung
 - 2 Batterien Typ LR6 (AA)
 - Schraubendreher
 - USB-Ladekabel
 - Bedienungsanleitung
 - Garantiekarte
 4. Kontrollieren Sie, ob das Spielzeugauto oder die Einzelteile Schäden aufweisen. Ist dies der Fall, benutzen Sie das Spielzeugauto nicht. Wenden Sie sich über die auf der Garantiekarte angegebene Serviceadresse an den Hersteller.

Batterien in Fernbedienung einsetzen oder wechseln

Die Funkfernbedienung **2** des Spielzeugautos **1** wird über 2 Batterien des Typ LR6 (AA) **4** betrieben.

1. Öffnen Sie die Batteriefachabdeckung **13** indem Sie die Sicherungsschraube der Batteriefachabdeckung **14** mit dem beiliegenden Schraubendreher **5** öffnen.
2. Ziehen Sie nun den Sicherungsclip der Batteriefachabdeckung **15** erst zum Batteriefach und dann nach oben, um die Batteriefachabdeckung **13** abzunehmen.
3. Nehmen Sie zunächst eventuell vorhandene Batterien aus dem Batteriefach heraus.
4. Setzen Sie 2 voll geladene Batterien ein. Achten Sie beim Einlegen auf die richtige Polarität der Batterien, die im Batteriefach für jede Batterie markiert ist.
5. Verschließen Sie das Batteriefach wieder mit der Batteriefachabdeckung **13** und schrauben Sie diese wieder fest.



- Anstelle von Batterien vom Typ LR6 (AA) können auch wiederaufladbare Akkus gleicher Spezifikation mit 2000 mAh oder höher verwendet werden. Empfohlen werden NiMH-Akkus mit geringer Selbstentladung (nicht im Lieferumfang enthalten).
- Überprüfen Sie ihre Batterien regelmäßig. Alte oder entladene Batterien müssen ersetzt werden.
- Wenn Sie vorhaben die Fernbedienung für längere Zeit nicht zu verwenden, entfernen Sie die Batterien, um ein Auslaufen zu vermeiden.

Akku im Spielzeugauto laden

Vor Verwendung des Spielzeugautos **1** muss der Lithium-Akku geladen werden. Ebenso sollte der Akku geladen werden, sobald die Fahrleistung nachlässt.

1. Verbinden Sie das USB-Ladekabel **3** mit dem Lade-Anschluss **11** am Spielzeugauto.
2. Verbinden Sie das andere Ende des USB-Ladekabels **3** mit einem USB-Port Ihres Computers, mit einer Powerbank, oder einem handelsüblichen USB-Netzstecker.
3. Der Akku wird geladen und der Ein/Ausschalter des Spielzeugautos **10** leuchtet rot. Wenn der Akku voll geladen wurde, erlischt der Ein/Ausschalter des Spielzeugautos **10**. Der Ladevorgang dauert bei vollständig entladem Akku ca. 2 Stunden.
4. Sinkt die Ladekapazität des Akkus des Spielzeugautos, ertönt ein akustisches Signal und die Suchleuchte **6**, sowie die Bodenleuchten **7** & **9** blinken langsam. Laden Sie den Akku wieder auf.

Akku im Spielzeugauto austauschen

Um einen längeren Spielspaß zu gewährleisten, kann der Akku des Spielzeugautos **1** auch ausgetauscht werden. Zusätzliche Ersatzakkus können über den Maginon Onlineshop (www.maginon.de) kostenpflichtig bezogen werden.

1. Zum Austausch des Akkus schalten Sie das Spielzeugauto **1** aus und öffnen zuerst die Sicherungsschraube der Akkufachabdeckung **13** mit dem mitgelieferten Schraubendreher **5**.
2. Nehmen Sie die Akkufachabdeckung **8** ab, indem Sie den Sicherungsclip der Akkufachabdeckung **12** zunächst zur Akkufachabdeckung **8** und dann nach Oben ziehen.

3. Ziehen Sie als nächstes die Steckverbindung vom Kabel, welches zum Akku führt. Entnehmen Sie den Akku und setzen Sie einen voll geladenen Akku in das Akkufach.
4. Verbinden Sie den Akku mit der Steckverbindung. Schließen Sie das Akkufach mit der Akkufachabdeckung **8** und ziehen Sie die Sicherungsschraube der Akkufachabdeckung **13** fest.



Informationen über den möglichen Erwerb von Ersatzakkus erhalten Sie auf www.maginon.de

Tasten der Funkfernbedienung

Folgende Funktionen können Sie bei eingeschaltetem Spielzeugauto **1** mit der Funkfernbedienung **2** durchführen.

Ein/Ausschalter Funkfernbedienung

Zum Einschalten der Funkfernbedienung **2** 1x drücken. Die Status-LED der Funkfernbedienung **20** blinkt rot. Betätigen Sie eine beliebige Taste, um eine Verbindung mit dem Spielzeugauto **1** aufzubauen. Bei aktiviertem Sound erklingt das Startgeräusch eines Motors, die Musik beginnt zu spielen und die Such- **6** - und Bodenleuchten **7** & **9** pulsieren langsam. Bei deaktiviertem Sound pulsieren nur die Such- **6** und Bodenleuchten **7** & **9**.

Zum Ausschalten der Funkfernbedienung **2** erneut 1x kurz drücken.

Die Funkfernbedienung **2** schaltet automatisch nach 10 Minuten ab, wenn sie in diesem Zeitraum nicht genutzt wird.

Speed Taste

Die Speed Taste **17** hat verschiedene Funktionen:

Geschwindigkeitsauswahl

Mit der Taste **17** können Sie 2 Geschwindigkeitsmodi für das Spielzeugauto **1** aktivieren.

Nach dem Einschalten befindet sich das Spielzeugauto **1** im Modus „Normal“. Das Spielzeugauto **1** erreicht hier eine Geschwindigkeit von maximal 5 km/h.

Drücken Sie die Speed Taste **17** 1x kurz, um in den Modus „High Speed“ zu gelangen. Nun erreicht das Spielzeugauto **1** eine Geschwindigkeit von maximal 13 km/h.

Um zurück in den „Normal“ Modus zu gelangen, Taste **17** erneut drücken.

Demo Modus

Drücken Sie die Taste **17** für 3 Sekunden, um den Demo Modus zu starten. In diesem Modus demonstriert das Spielzeugauto **1** verschiedene Funktionen, welche Sie durch einen beliebigen Tastendruck auf der Funkfernbedienung **2** wechseln können.

Um den Demo Modus zu verlassen, drücken Sie einen beliebigen Joystick **16** & **18** nach vorne oder hinten.

Sound an- oder ausschalten

Drücken Sie die Taste **17** für 3 Sekunden und direkt danach einen beliebigen Joystick **16** & **18** in eine beliebige Richtung. Der Sound des Spielzeugautos **1** (Musik, sowie auch Motorgeräusche) schaltet sich ab.

Um den Sound wieder zu aktivieren, erneut die Taste **17** für 3 Sekunden drücken und direkt danach einen beliebigen Joystick **16** & **18** in eine beliebige Richtung drücken.

Feintuning

Sollte sich aufgrund eines Unfalls oder Schadens die Spur des Spielzeugautos **1** verstellt haben und das Spielzeugauto **1** nicht mehr geradeaus fahren, können Sie die Spur wieder korrigieren. Gehen Sie dazu wie folgt vor:

Drücken Sie die Taste **17** 2 mal kurz hintereinander. Bei aktiviertem Sound hören Sie ein dauerhaftes akustisches Signal und die Suchleuchte **6**, sowie die Bodenleuchten **7** & **9** blinken. Ist der Sound deaktiviert, blinken nur die Leuchten.

Drücken Sie nun den linken Joystick **16** nach vorne, um das Spielzeugauto **1** gerade nach vorne zu fahren. Spurbweichungen können Sie über den rechten Joystick **18** korrigieren. Drücken Sie die Taste erneut, um die Korrektur zu speichern. Dann den linken Joystick **16** nach hinten ziehen und mit dem rechten Joystick **18** die Spur beim Rückwärts fahren korrigieren. Durch erneutes Drücken der Taste **17** wird die Korrektur gespeichert. Zum Beenden der Spurkorrektur die Fernbedienung **2** über den Ein/Ausschalter **19** ausschalten.

Linker Joystick

Mit dem linken Joystick **16** können Sie das Spielzeugauto **1** in jedem beliebigen Winkel nach vorne, seitwärts oder zurück steuern (omnidirektional).

Der linke Joystick **16** ist 360 Grad beweglich und das Spielzeugauto **1** folgt den Bewegungen aus jedem beliebigen Winkel. Die Geschwindigkeit des Spielzeugautos **1** ist dabei proportional zum ausgeübten Druck, den man auf den linken Joystick **16** ausübt.

Rechter Joystick

Mit dem rechten Joystick **18** sind 360° Drehungen nach Links und Rechts möglich.

Drücken Sie den linken Joystick **16** nach vorne und den rechten Joystick **18** nach rechts oder links, um Kurven zu fahren, oder um einem kurvigen Streckenverlauf zu folgen.

Drücken Sie den linken Joystick **16** und den rechten Joystick **18** nach vorne, für einen 360° Drift gegen den Uhrzeigersinn.

Der Drift- und Kurvenradius ist proportional zur Geschwindigkeit.

Status LED der Funkfernbedienung

Status LED	Bedeutung
Blinkt 2x	Die Funkfernbedienung ist eingeschaltet, aber nicht mit dem Spielzeugauto verbunden. Drücken Sie zum Verbinden eine beliebige Taste auf der Funkfernbedienung.
Dauerhaft an	Die Funkfernbedienung ist mit dem Spielzeugauto verbunden.
Blinkt 1x	Zeigt an, dass die Geschwindigkeitsauswahl Taste gedrückt wurde und der Geschwindigkeitsmodus gewechselt wurde.
Blinkt dauerhaft langsam	Die Batterien der Funkfernbedienung sind schwach und müssen gewechselt werden.
Aus	Die Funkfernbedienung ist ausgeschaltet.

Bedienen des Spielzeugautos

Das Spielzeugauto **1** verfügt über einen Ein/Ausschalter **1**, sowie Such- und Bodenleuchten, welche über den aktuellen Status des Spielzeugautos informieren.

Ein- und Ausschalten des Spielzeugauto

Zum Einschalten des Spielzeugautos **1** drücken Sie den Ein/Ausschalter **10** auf der Unterseite des Spielzeugautos **1**. Es ertönt ein akustisches Signal, der Ein/Ausschalter **10** leuchtet grün und die Such- und Bodenleuchten **6**, **7** & **9** blinken, bis die Funkfernbedienung **2** mit dem Spielzeugauto **1** verbunden wird.

Schalten Sie hierzu die Funkfernbedienung **2** ein und drücken Sie eine beliebige Taste. Die Such- und Bodenleuchten **6**, **7** & **9** beginnen nun pulsierend zu blinken.

Zum Ausschalten des Spielzeugautos **1** drücken Sie den Ein/Ausschalter **10** auf der Unterseite des Spielzeugautos **1** erneut. Es erfolgt erneut ein akustisches Signal und alle LED-Leuchten gehen aus.

Das Spielzeugauto **1** schaltet automatisch nach 10 Minuten ab, wenn es in diesem Zeitraum nicht genutzt wird.

Statusanzeige des Ein/Ausschalter

Ein/Ausschalter	Bedeutung
Leuchtet nicht	Das Spielzeugauto ist nicht eingeschaltet/ Ladevorgang des Akkus im Spielzeugauto ist beendet.
Leuchtet grün	Das Spielzeugauto ist eingeschaltet.
Leuchtet rot	Der Akku des Spielzeugauto wird geladen.

Statusanzeige der Such- und Bodenleuchten

Such- / Bodenleuchten	Bedeutung
Blinkt 2x kurz hintereinander	Das Spielzeugauto ist eingeschaltet, aber nicht mit der Funkfernbedienung verbunden.
Pulsieren langsam	Das Spielzeugauto ist eingeschaltet und mit der Funkfernbedienung verbunden.
Blinken langsam	Der Akku des Spielzeugautos hat eine niedrige Spannung und muss geladen werden.
Aus	Das Spielzeugauto ist nicht eingeschaltet.

Mit mehreren Spielzeugautos zeitgleich spielen

Wenn Sie mit mehreren RCC-1A Spielzeugautos zeitgleich spielen möchten, müssen Sie beim Einschalten und Verbinden der einzelnen Spielzeugautos wie folgt vorgehen.

1. Schalten Sie zunächst das erste Spielzeugauto **1** an und danach die dazugehörige Funkfernbedienung **2**.
2. Verbinden Sie die beiden Geräte durch das Betätigen einer beliebigen Taste. Die Verbindung wird aufgebaut und die Funkfrequenz reserviert.
3. Schalten Sie nun das nächste Spielzeugauto **1** an und danach die dazugehörige Funkfernbedienung **2**.
4. Verbinden Sie die beiden Geräte durch das Betätigen einer beliebigen Taste. Die Verbindung wird aufgebaut und die Funkfrequenz reserviert.
5. Für weitere Spielzeugautos wiederholen Sie die oben aufgeführten Schritte.

Durch die oben genannten Schritte bekommt jedes Spielzeugauto seine individuelle Funkfernbedienung zugewiesen. Somit können alle Spielzeugautos zeitgleich unabhängig voneinander gesteuert werden.



Ersatzteile

Informationen über den möglichen Erwerb von zusätzlichen Ersatzteilen, wie z.B. Ersatzakkus erhalten Sie auf www.magion.de



Fehlerbehebung

Fehler	Lösung
Das Spielzeugauto lässt sich nicht steuern.	<ul style="list-style-type: none">• Möglicherweise sind die Batterien der Funkfernbedienung leer. Tauschen Sie die Batterien aus.• Ein weiteres RCC-1A Spielzeugauto befindet sich in unmittelbarer Nähe. Schalten Sie das Spielzeugauto und die Funkfernbedienung aus und starten Sie den Verbindungsvorgang erneut.• Das Spielzeugauto befindet sich außerhalb der Reichweite zur Fernbedienung.
Der Ein/Aus Schalter des Spielzeugautos leuchtet nicht, nachdem der Einschalter gedrückt wurde.	<ul style="list-style-type: none">• Möglicherweise ist der Akku des Spielzeugautos leer. Laden Sie den Akku auf.
Das Spielzeugauto erreicht nicht die gewohnte Endgeschwindigkeit.	<ul style="list-style-type: none">• Möglicherweise ist der Akku des Spielzeugautos leer. Laden Sie den Akku auf.• Überprüfen Sie die Räder des Spielzeugautos auf Schmutzablagerungen (Staub oder Haare) an den Achsen.
Das Spielzeugauto fährt nicht mehr geradeaus.	<ul style="list-style-type: none">• Nutzen Sie die Trimfunktion um die Spur des Spielzeugautos wieder neu einzustellen.• Überprüfen Sie, ob sich Fremdkörper an den Reifen befinden und reinigen Sie die Reifen.

Technische Daten

Modell:	RCC-1A
Spielzeugauto:	
Fahrmodus:	2 (Normal, High Speed)
Max. Geschwindigkeit:	ca. 13 km/h
Betriebsdauer:	Normaler-Modus: ca. 50 - 60 min High Speed-Modus: ca. 25 - 30 min
Ladezeit:	ca. 2,5 h
Stromversorgung:	Eingang: Micro-USB 5V  0,6 A
Batterie:	3,7V  , 1200 mAh Li-Ion Akku
Frequenzbereich:	2405 MHz - 2475 MHz
Betriebstemperatur:	10 °C - 45 °C
Maße:	230 mm x 120 mm x 110 mm
Gewicht:	500 g (inklusive Akku)

Fernbedienung:

Reichweite	ca. 40 - 50 m
Fernbedienung:	
Eingangsspannung:	3V  0,02 A
Batterie:	3V  (2x 1,5 V); Typ LR6 (AA)
Frequenzbereich:	2405 MHz - 2475 MHz
Maximale Sendeleistung:	2,3 dBm
Betriebstemperatur:	10 °C - 45 °C
Maße:	140 mm x 92 mm x 65 mm
Gewicht:	71 g (ohne Batterien)



Design und technische Daten können ohne
Ankündigung geändert werden.

EU-Konformitätserklärung

Hiermit erklärt die supra GmbH, dass der Funkanlagentyp „RCC-1A“ der Richtlinie 2014/53/EU entspricht.

Der vollständige Text der EU-Konformitätserklärung ist unter der folgenden Internetadresse verfügbar:

<https://downloads.maginon.de/downloads/konformitaetserklaerung/>

supra GmbH
Denisstraße 28 a, 67663 Kaiserslautern, Deutschland



Aufbewahrung

Bei Nichtbenutzung nehmen Sie die Batterien aus der Fernbedienung. Lagern Sie das Spielzeugauto sowie alle Zubehörteile in der Originalverpackung oder einer ähnlichen geeigneten Verpackung und bewahren Sie Spielzeugauto und Fernbedienung an einem sauberen und trockenen Ort, außerhalb der Reichweite von Kindern, auf.

Reinigung

HINWEIS!

Kurzschlussgefahr!

In das Gehäuse eingedrungenes Wasser kann einen Kurzschluss verursachen.

- Tauchen Sie das Spielzeugauto niemals in Wasser.
- Achten Sie darauf, dass kein Wasser in das Gehäuseinnere gelangt.

HINWEIS!

Beschädigungsgefahr!

Unsachgemäßer Umgang mit dem Spielzeugauto kann zu Beschädigung führen.

- Verwenden Sie keine aggressiven Lösungs-/Reinigungsmittel, Bürsten mit Metall- oder Nylonborsten, sowie scharfe oder metallische Reinigungsgegenstände wie Messer, harte Spachtel und dergleichen. Diese können die Oberflächen beschädigen.
 - Geben Sie das Spielzeugauto keinesfalls in die Spülmaschine. Das Spielzeugauto wird dadurch zerstört.
1. Ziehen Sie vor der Reinigung den Netzadapter, wenn das Spielzeugauto mit einem externen Netzadapter betrieben wird.
 2. Trennen Sie alle Verbindungen.
 3. Entfernen Sie die Batterien/Akkus.
 4. Wischen Sie das Spielzeugauto von außen mit einem trockenen Tuch ab.

Entsorgung

Akku ausbauen

Vor der Entsorgung des Spielzeugautos muss der Akku ausgebaut und separat entsorgt werden. Gehen Sie hierzu wie folgt vor:

1. Öffnen Sie zuerst die Sicherungsschraube der Akkufachabdeckung mit dem mitgelieferten Schraubendreher.
2. Nehmen Sie die Akkufachabdeckung ab, indem Sie den Sicherungsclip der Akkufachabdeckung zur Akkufachabdeckung und dann nach oben ziehen.
3. Ziehen Sie als nächstes die Steckverbindung vom Kabel, welches zum Akku führt.
4. Entnehmen Sie den Akku.
5. Entsorgen Sie den Akku wie dies im Kapitel „Spielzeugauto entsorgen“ auf Seite 32 beschrieben ist.

Verpackung entsorgen



Entsorgen Sie die Verpackung sortenrein. Geben Sie Pappe und Karton zum Altpapier, Folien in die Wertstoff-Sammlung.

Spielzeugauto entsorgen

(Anwendbar in der Europäischen Union und anderen europäischen Staaten mit Systemen zur getrennten Sammlung von Wertstoffen)



Altgeräte dürfen nicht in den Hausmüll!

Sollte das Spielzeugauto einmal nicht mehr benutzt werden können, so ist jeder Verbraucher **gesetzlich verpflichtet, Altgeräte getrennt vom Hausmüll**, z. B. bei einer Sammelstelle seiner Gemeinde/seines Stadtteils, abzugeben. Damit wird gewährleistet, dass

Altgeräte fachgerecht verwertet und negative Auswirkungen auf die Umwelt vermieden werden. Deswegen sind Elektrogeräte mit dem nebenstehenden Symbol gekennzeichnet.

Batterien und Akkus dürfen nicht in den Hausmüll! Als

Verbraucher sind Sie gesetzlich verpflichtet, alle Batterien und Akkus, egal ob sie Schadstoffe* enthalten oder nicht, bei einer Sammelstelle in Ihrer Gemeinde/ Ihrem Stadtteil oder im Handel abzugeben, damit sie einer umweltschonenden Entsorgung zugeführt werden können.



* gekennzeichnet mit: Cd = Cadmium, Hg = Quecksilber, Pb = Blei

MAGINON

MAGINON

Quality products for Life.

Importiert durch:
supra GmbH
Denisstr. 28 a, 67663 Kaiserslautern
Deutschland